

MA[&]DE

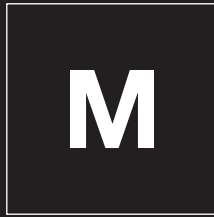

material

Концепция проекта определяется историей компании и теми целями, к которым она стремится, тем путем, который уже был пройден и тем, который еще предстоит пройти. Уже тридцать лет подряд Linea Light Group относится к свету как к материалу, который создает помещения и определяет пространства. Четыре коллекции рассказывают о пути компании и о ее призвании: создавать самое лучшее освещение, которое одновременно функционально и вызывает эмоциональный отклик. MA[&]DE – это коллекция, в которой как ни в какой другой дизайн сочетается с технологией. В основе этого проекта лежит желание создать идеал функциональной красоты. Свет – это задача, работа над которой бесконечна.

Самобытность MA[&]DE заключается в новаторской концепции дизайна, который характеризует все творения коллекции. Технологический дизайн, который никогда не является самоцелью, но который дает изделиям конкретные преимущества, наделяя их изысканным внешним видом и исключительной функциональностью. С продуманностью мельчайших деталей сочетается поиск идеального шарнира для обеспечения плавного движения подвижных элементов. Элегантные минималистские линии соседствуют с использованием неинвазивных технологий, которые позволяют проектировщику полностью использовать потенциал изделия в любом контексте. Это четкий и эффективный ответ на различные способы использования светильника в одном и том же помещении.

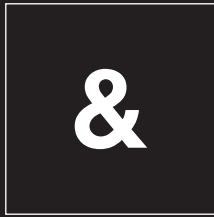



За нашими плечами годы исследований, посвященных наилучшей светодиодной технологии с использованием материалов и процессов высочайшего качества. Интенсивные и строгие исследования в сочетании с современным дизайном делают MA[&]DE образцовой коллекцией на глобальном рынке. Наше ноу-хау эволюционировало со временем, а постоянный диалог со специалистами и светодизайнерами позволил нам разработать новые светотехнические решения для ответа на потребности любого проекта. Развитие последних лет привело к новому пониманию создания новаторского света.

Warm Tune™ Идеальная обстановка, наиболее подходящая атмосфера. При изменении интенсивности света меняется также температура цвета: светлый и интенсивный свет или теплый и приглушенный – все зависит от индивидуальных предпочтений.

OptiLight Technology™ Технология, которая становится эстетикой. Инновационное распределение светового потока при помощи специального плетения, выполненного методом лазерной гравировки на поверхности рассеивателя. Эти изысканно выглядящие микронасечки при выключенном свете исчезают из вида, обеспечивая максимальную прозрачность. При включенной лампе они отклоняют фотоны, придавая оптимальное направление световому пучку.

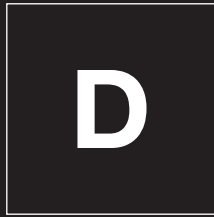

design

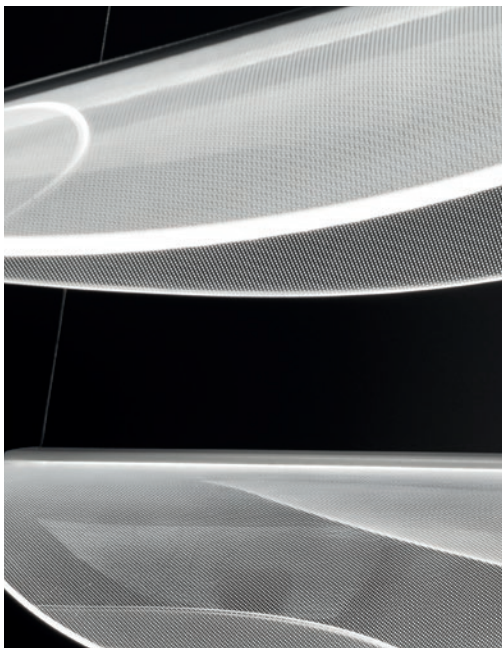

Дизайн светильника включает в себя различные элементы, находящиеся друг с другом в тесном взаимодействии: здесь более, чем в любом другом предмете, тесно взаимосвязаны форма и функция. Вокруг технологического сердца проектируется и изготавливается фактурный корпус, задача которого заключается в том, чтобы вызвать эмоциональный отклик. Для нас дизайн светильника – это гораздо больше, чем просто эстетика: речь идет о поиске материалов, видов отделки и наилучшей формы для света. Компания прибегает к помощи внештатных архитекторов и дизайнеров, которые разделяют нашу философию проектирования. Светильники MA[&]DE рождаются из идеи "конкретной красоты". Наши изысканные творения дают как функциональные, так и эстетические ответы для самых различных помещений, как частных жилищ, так и элитных отелей.

Инновация – вот путь, которым мы следуем ежедневно. Наши лаборатории каждый день ставят перед собой разные сложные и интересные задачи. Мы работаем над тем, чтобы обеспечить максимальную эффективность эксплуатационных характеристик с использованием высококачественных светодиодов последнего поколения, все из которых имеют CRI90, гарантирующий точное воспроизведение цветов. Диалог с главными фигурами мира освещения является постоянным, что позволяет предвосхищать новые тенденции как в плане внешнего вида, так и материалов. Именно они становятся отправной точкой для создания эффективных и долговечных светильников. MA[&]DE – это материалы и дизайн. MA[&]DE – это создание интерьера при помощи света.

5

YEARS WARRANTY

Linea Light Group дает 5-летнюю гарантию на свои изделия от дефектов производства после заполнения соответствующего бланка активации, который можно найти на сайте www.linealight.com. При отсутствии активации действует предусмотренная законом гарантия.

Изделия должны обязательно устанавливаться с оригинальными или одобренными Linea Light Group блоками питания, проводами и аксессуарами. В случае использования неоригинальных или неодобренных производителем аксессуаров гарантия на изделия будет аннулирована.

Еще больше информации на нашем сайте
www.linealight.com

MA_[&]DE

MATERIAL
& DESIGN
LIGHTING

Product Index



Oxygen

P. 12

Подвес | Плафон | бра | Торшер



Tablet

P. 28

Подвес | Плафон | бра

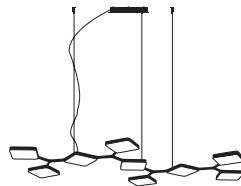

Quad

P. 44

Подвес | бра



Mongolfier

P. 56

Подвес



Saturn

P. 120

Подвес | Плафон | бра



Kyklos

P. 132

Подвес | бра



Oblix

P. 144

Плафон | бра



Square

P. 154

Подвес | Плафон

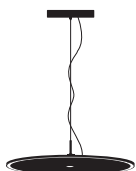

Light Game

P. 224

Подвес | Плафон

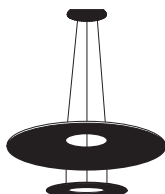

Madame Blanche

P. 234

Подвес



Branch

P. 244

Подвес



Monarque

P. 254

Подвес



Eclips

P. 306

Плафон | бра



Dunia

P. 316

Подвес | Плафон



Dynamic

P. 326

Плафон | бра



Circle Wave

P. 66

Подвес | Плафон



2Nights

P. 78

бра



Moonflower

P. 90

бра



Lama

P. 106

Подвес | Плафон | бра | Торшер |
Настольная Лампа



Entourage

P. 168

Подвес

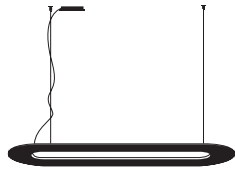

Opti-Line

P. 182

Подвес

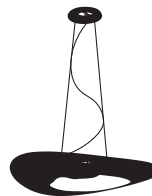

Mr.Magoo

P. 192

Подвес | Плафон | Торшер



Xilema

P. 208

Подвес | Плафон | бра | Торшер



Next

P. 264

Подвес | Плафон | бра



Diphy

P. 276

Подвес | Торшер



Wings

P. 286

бра



Flurry

P. 296

Плафон | бра





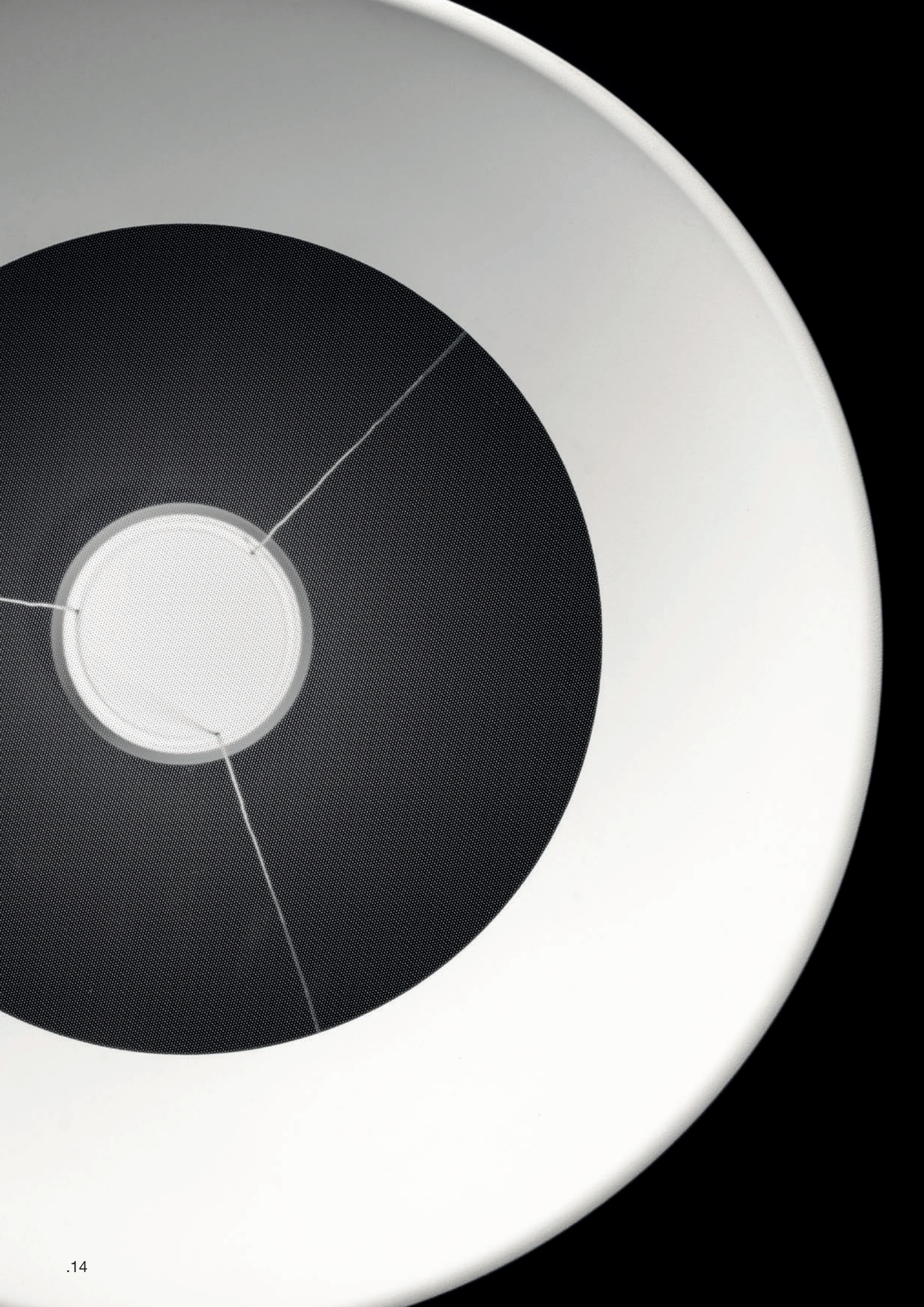

Легкое воздушное кольцо света.

Светильник узнаваемой архетипной формы. Предлагается в пяти вариантах: подвес, асимметричный настенный светильник, изогнутый и вертикальный торшеры, потолочный светильник.

Элегантная строгость черного и белого цвета сочетается с живостью желтого и пастельно-голубого. Внутри абажура из полиуретана располагается невидимый рассеиватель из ПММА с микронасечками, предназначенными для отклонения световых лучей расположенных по периметру источников. OptiLight Technology™ образует элегантное плетение, подчеркивающее внешний вид рассеивателя, который полностью прозрачен и невидим при выключенном свете

.Oxygen

design Pio & Tito Toso, 2016





SAY SOMETHING SILLY
LAUGH TIL IT HURTS
TAKE A RISK
TELL A SECRET
SING OUT LOUD
ROCK THE BOAT
SHAKE THINGS UP
FLIRT WITH DISASTER
BUY SOMETHING FRIVOLOUS
COLOR
OUTSIDE THE LINES
CAUSE A SCENE
ORDER DESSERT
MAKE WAVES
GET CARRIED AWAY
HAVE A GREAT DAY











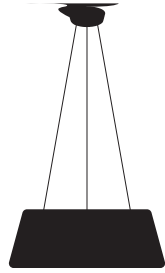

Technical Info

Oxygen_P | Pendant luminaires | 220-240 V | topLED 36 W

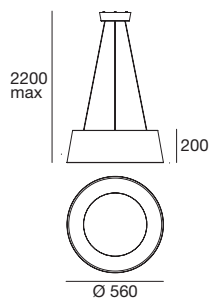

type

Wh.	Wh.	CRI 90	8089
Bl.	Wh.	CRI 90	8090
Yel.	Wh.	CRI 90	8091
Azul	Wh.	CRI 90	8092

colour

3000 K 4042 lm

optics

diffused

Oxygen_P | Pendant luminaires | 220-240 V | topLED 50 W

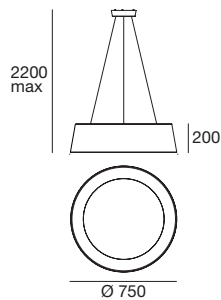

type

Wh.	Wh.	CRI 90	8093
Bl.	Wh.	CRI 90	8094
Yel.	Wh.	CRI 90	8095
Azul	Wh.	CRI 90	8096

colour

3000 K 5670 lm

optics

diffused

Oxygen

Yellow | White finish



Oxygen_S | Ceiling luminaires | 220-240 V | topLED 36 W

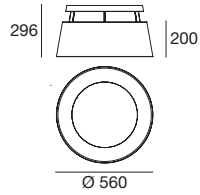

type

Wh.	Wh.	CRI 90	8081
Bl.	Wh.	CRI 90	8082
Yel.	Wh.	CRI 90	8083
Azu.	Wh.	CRI 90	8084

colour

3000 K 4042 lm

optics

diffused

Oxygen_S | Ceiling luminaires | 220-240 V | topLED 50 W

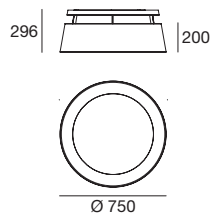

type

Wh.	Wh.	CRI 90	8085
Bl.	Wh.	CRI 90	8086
Yel.	Wh.	CRI 90	8087
Azu.	Wh.	CRI 90	8088

colour

3000 K 5670 lm

optics

diffused

Oxygen
Azure | White finish



Oxygen_W | Wall light | 220-240 V | topLED 17 W

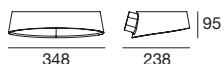

type

Wh.	Wh.	CRI 90	8105
Bl.	Wh.	CRI 90	8106
Yel.	Wh.	CRI 90	8107
Azul	Wh.	CRI 90	8108

colour

3000 K 2021 lm

optics

diffused

Oxygen_W | Wall light | 220-240 V | topLED 17 W



type

Wh.	Wh.	CRI 90	8185
Bl.	Wh.	CRI 90	8186
Yel.	Wh.	CRI 90	8187
Azul	Wh.	CRI 90	8188

colour

3000 K 2021 lm

optics

diffused

Oxygen_FL1 | Free Standing | 220-240 V | topLED 36 W

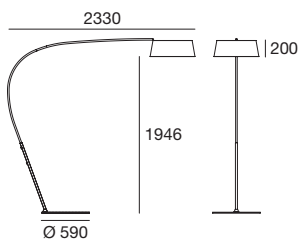

type

Wh.	Wh.	CRI 90	8101
Bl.	Wh.	CRI 90	8102
Yel.	Wh.	CRI 90	8103
Azul	Wh.	CRI 90	8104

colour

3000 K 4042 lm

optics

diffused

Oxygen_FL2 | Free standing | 220-240 V | topLED 36 W

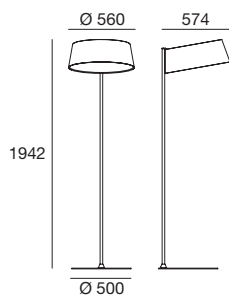
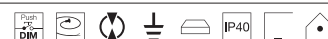

type

Wh.	Wh.	CRI 90	8097
Bl.	Wh.	CRI 90	8098
Yel.	Wh.	CRI 90	8099
Azul	Wh.	CRI 90	8100

colour

3000 K 4042 lm

optics

diffused

.Oxygen



.Кольцо, излучающее
собственный свет,
настоящее воплощение идеальной
формы Этот светильник
представляет собой пример
трудного искусства простоты,
настоящего глотка кислорода
в мире избыточности.



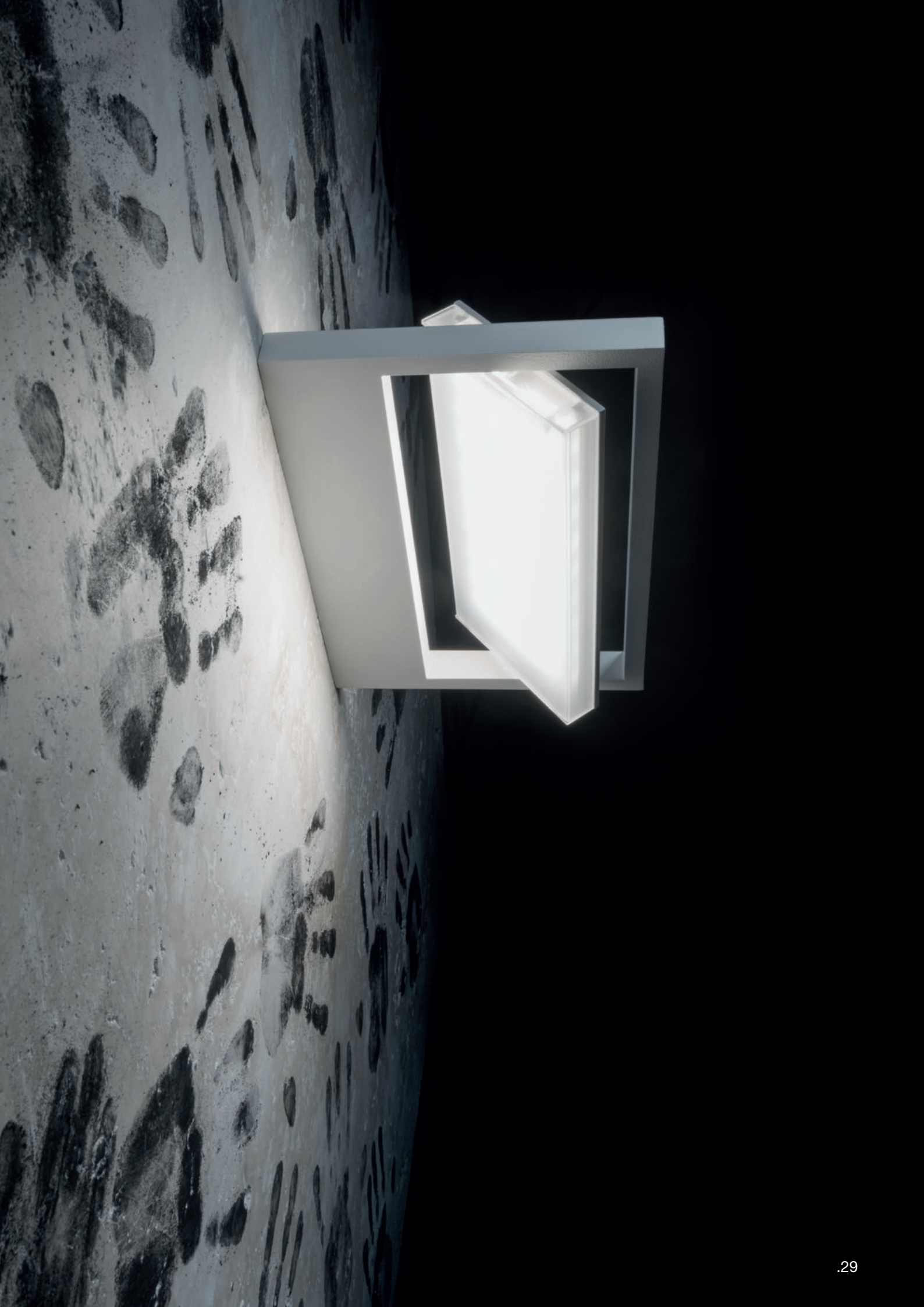



Свет, который никогда не стоит на месте. Tablet излучает четкий скользящий или рассеянный свет, источник которого располагается на крутящейся оси. Алюминиевая опора позволяет поворачивать источник и световой пучок, обеспечивая полное вращение для направленного или рассеянного освещения. Tablet представлен в версии подвеса, обладающего максимальной свободой размещения, которая позволяет расположить светильники в ряд, на разном уровне или перекрестно; а также потолочного или настенного светильника в классической версии W1 с одинарной опорой, и в Tablet_W2 с двумя независимыми крутящимися опорами для асимметричных световых эффектов

.Tablet

design Linea Light Group, 2014













Technical Info

Tablet_P1 | Pendant luminaires | 220-240 V | topLED 18 W

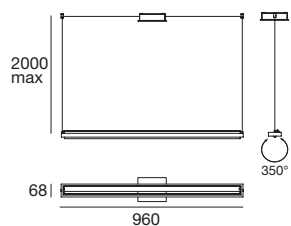

type

White	CRI 90	7593
Black	CRI 90	7594

colour

3000 K 2580 lm

optics

diffused

Tablet_P2 | Pendant luminaires | 220-240 V | topLED 41 W

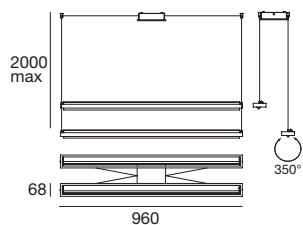

type

White	CRI 90	7598
Black	CRI 90	7599

colour

3000 K 5163 lm

optics

diffused

Tablet_S | Ceiling luminaires | 220-240 V | topLED 31 W

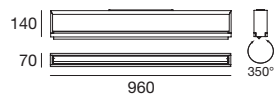

type

White	CRI 90	7595
Black	CRI 90	7596

colour

3000 K 3593 lm

optics

diffused

Tablet_W2 | Wall light | 220-240 V | topLED 19 W

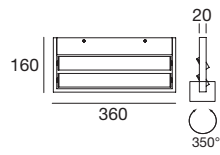

type

White	CRI 90	7606
Black	CRI 90	7613

colour

3000 K 2395 lm

optics

diffused

suggested accessories



KIT0046

Fixing bracket only for 7606

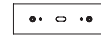

KIT0047

Fixing bracket only for 7613

Tablet_W2 | Wall light | 220-240 V | topLED 38 W

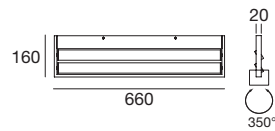
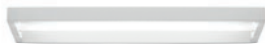

type

White	CRI 90	7607
Black	CRI 90	7614

colour

3000 K 4790 lm

optics

diffused

suggested accessories



KIT83

Fixing bracket only for 7607



KIT0044

Fixing bracket only for 7614

cod. 7607
Tablet_W2
Wall Light



Tablet_W1 | Wall light | 220-240 V | topLED 5 W

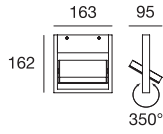

type

White	CRI 90	7600
Black	CRI 90	7608

colour

3000 K 557 lm

optics

diffused

suggested accessories



KIT80

Fixing bracket only for 7600



KIT0041

Fixing bracket only for 7608

Tablet_W1 | Wall light | 220-240 V | topLED 15 W

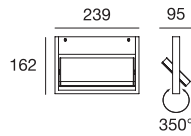

type

White	CRI 90	7601
Black	CRI 90	7609

colour

3000 K 1597 lm

optics

diffused

suggested accessories



KIT81

Fixing bracket only for 7601



KIT0042

Fixing bracket only for 7609

Tablet_W1 | Wall light | 220-240 V | topLED 19 W

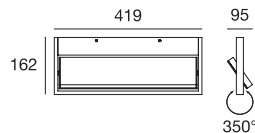

type

White	CRI 90	7602
Black	CRI 90	7610

colour

3000 K 2295 lm

optics

diffused

suggested accessories

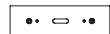

KIT82

Fixing bracket only for 7602

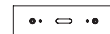

KIT0043

Fixing bracket only for 7610

Tablet_W1 | Wall light | 220-240 V | topLED 19 W

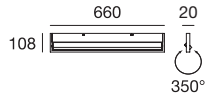

type

White	CRI 90	7604
Black	CRI 90	7611

colour

3000 K 2395 lm

optics

diffused

suggested accessories

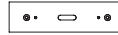

KIT83

Fixing bracket only for 7604

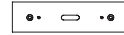

KIT0044

Fixing bracket only for 7611

Tablet_W1 | Wall light | 220-240 V | topLED 31 W

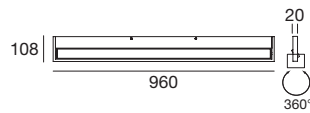

type

White	CRI 90	7605
Black	CRI 90	7612

colour

3000 K 3593 lm

optics

diffused

suggested accessories

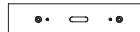

KIT84

Fixing bracket only for 7605

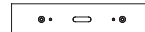

KIT0045

Fixing bracket only for 7612

cod. 7611
Tablet_W1
Wall Light



Tablet | fixing bracket

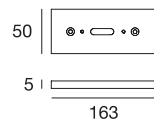

type

White	KIT80
Black	KIT0041

suitable for

7600
7608

Tablet | fixing bracket

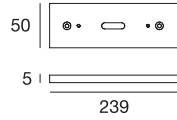

type

White	KIT81
Black	KIT0042

suitable for

7601
7609

Tablet | fixing bracket

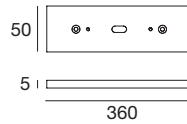
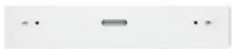

type

White	KIT0046
Black	KIT0047

suitable for

7606
7613

Tablet | fixing bracket

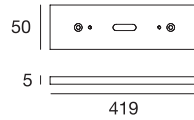

type

White	KIT82
Black	KIT0043

suitable for

7602
7610

Tablet | fixing bracket

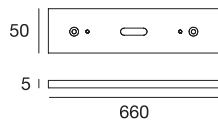

type

White	KIT83
Black	KIT0044

suitable for

7604-7607
7611-7614

Tablet | fixing bracket

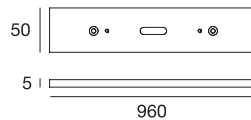

type

White	KIT84
Black	KIT0045

suitable for

7605
7612

.Tablet



.Вдохновение, черпаемое
из самого известного
планшета в мире.
Постоянно светящийся
высокотехнологичный экран,
который можно поворачивать
в любом направлении.





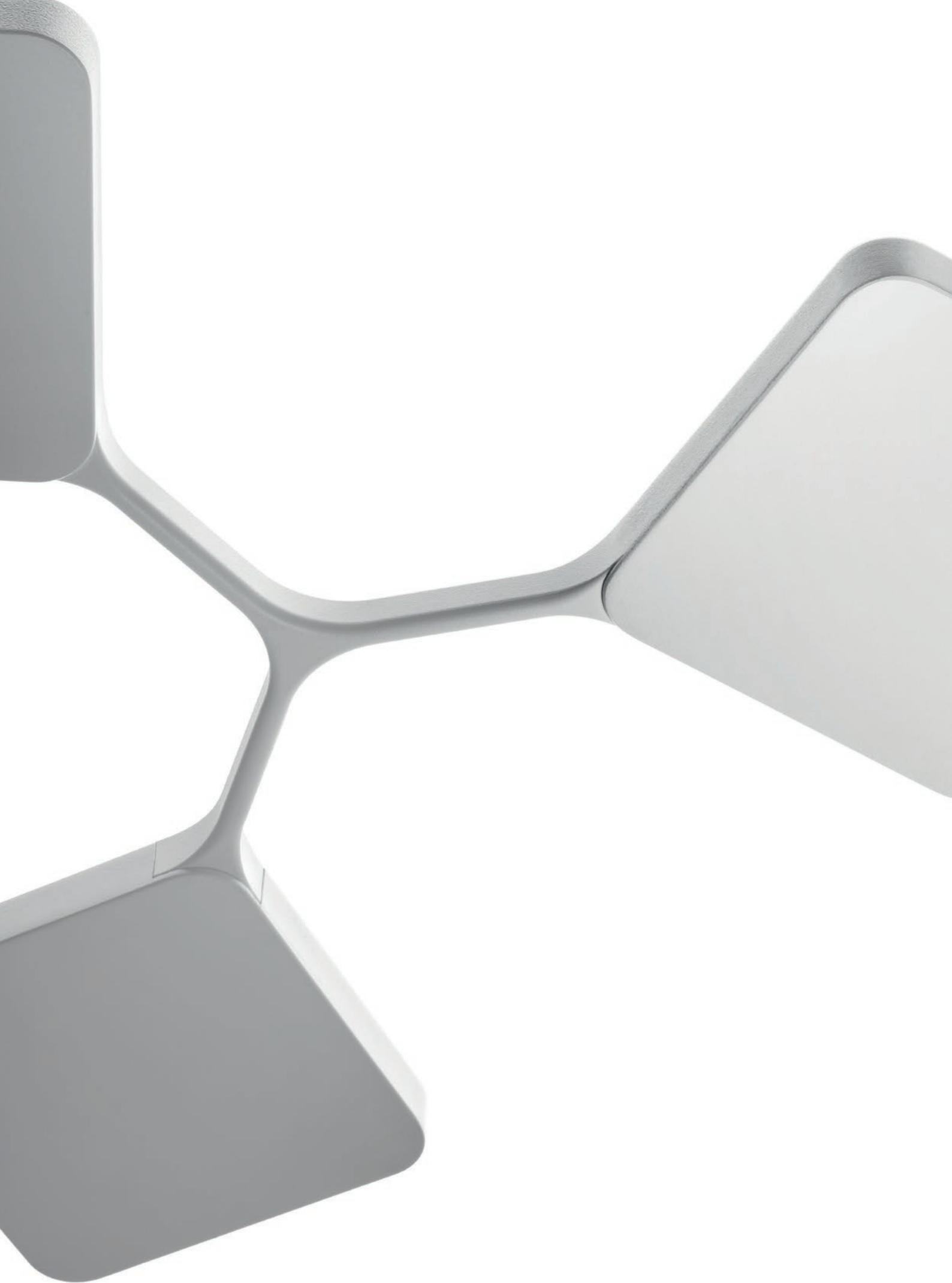

Модульная простота. Два квадрата, скользящие по направлению друг к другу и сливающиеся под прямым углом в одно пластичное целое. В литом под давлением алюминиевом корпусе располагается светодиодный источник, простые закругленные формы которого представляют собой идеальную комбинацию динамичности и мягкости. Бра становится частью линейных геометрических многоэлементных композиций, которые выглядят очень эффектно. В данную линейку входят три новые модульные модели подвесов: подходит для горизонтальных поверхностей или для опенспейсов

.Quad

design Pio & Tito Toso, 2014

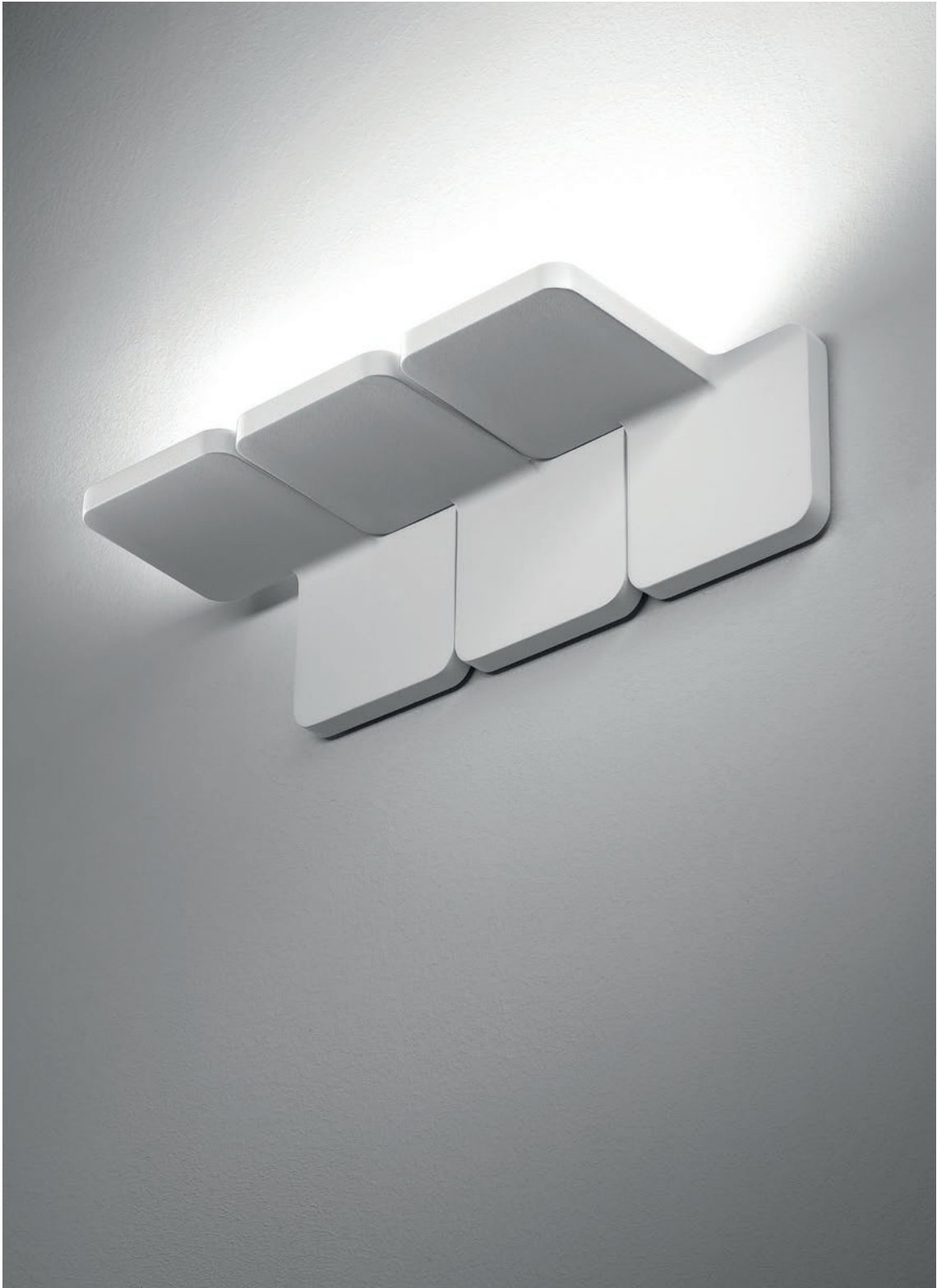



358

360

Quad_P







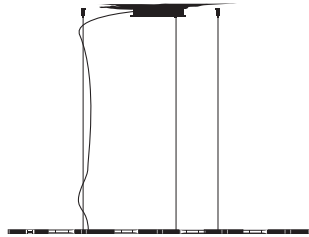

Technical Info

Quad_P1 | Pendant luminaires | 220-240 V | topLED 42 W

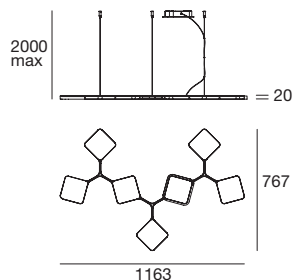

type

White	CRI 90	8114
Black	CRI 90	8115

colour

3000 K 4173 lm

optics

diffused

Quad_P2 | Pendant luminaires | 220-240 V | topLED 91 W

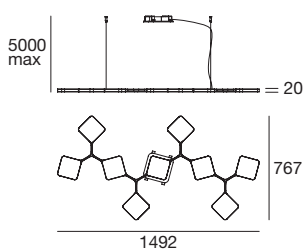

type

White	CRI 90	8110
Black	CRI 90	8111

colour

3000 K 9160 lm

optics

diffused

Quad_P3 | Pendant luminaires | 220-240 V | topLED 91 W

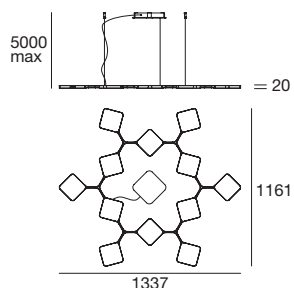

type

White	CRI 90	8112
Black	CRI 90	8113

colour

3000 K 9160 lm

optics

diffused

Quad_W | Wall light | topLED 19 W

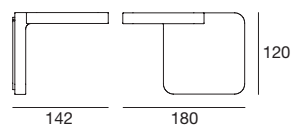

type

White	CRI 90	7750
Black	CRI 90	7753

colour

3000 K 1530 lm

optics

diffused

accessories



KIT0026

Dimmer

.Quad

.Quad – это сборный модуль,
который был создан
подобно алфавиту.
Как устроен алфавит?
Он состоит из различных букв,
из которых можно составить речь.
Так же устроен и Quad.

cit. Pio e Tito Toso





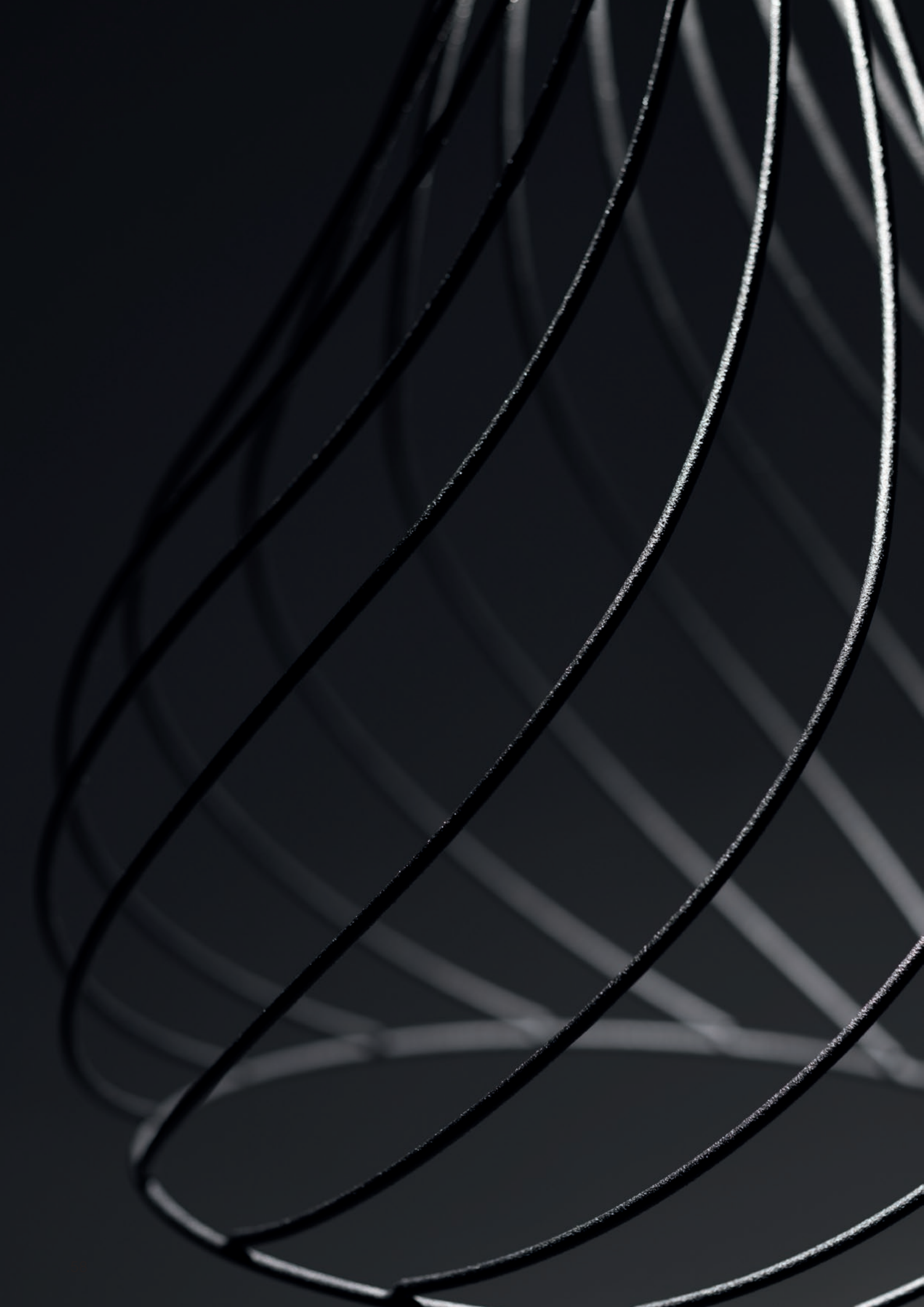

Изысканная легкость уютных

линий. Конструкция органичной формы, замкнутой на самой себе, предлагается в двух формах: одна из них более открытая и воздушная, а другая более веретенообразная. Имя ассоциируется с легкостью, которая является одним из достоинств этого великолепного светильника. Прибор предлагается из крашеного железа с двумя видами отделки: медной или черной. Светильник отлично подходит для освещения обеденного стола или гостиной, его винтажные черты также идеально подойдут для создания нужной атмосферы внутри ресторана или бистро. Благодаря технологии регулирования яркости света Warm Tune™ свет, струящийся из светодиодного источника, меняет одновременно интенсивность и цветовую температуру в зависимости от потребностей освещения обстановки

.Mongolfier

design Linea Light Group, 2016





Warm Tune™_Technology

Change the light, change the mood!

Traditional light

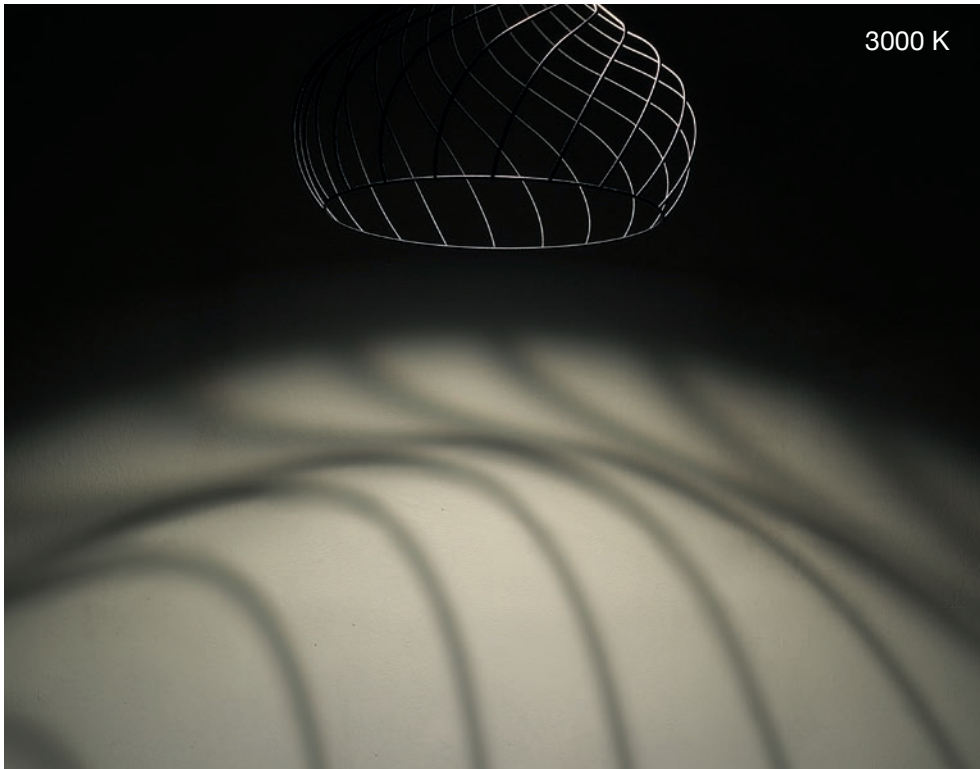

@ 100%



Relaxing light

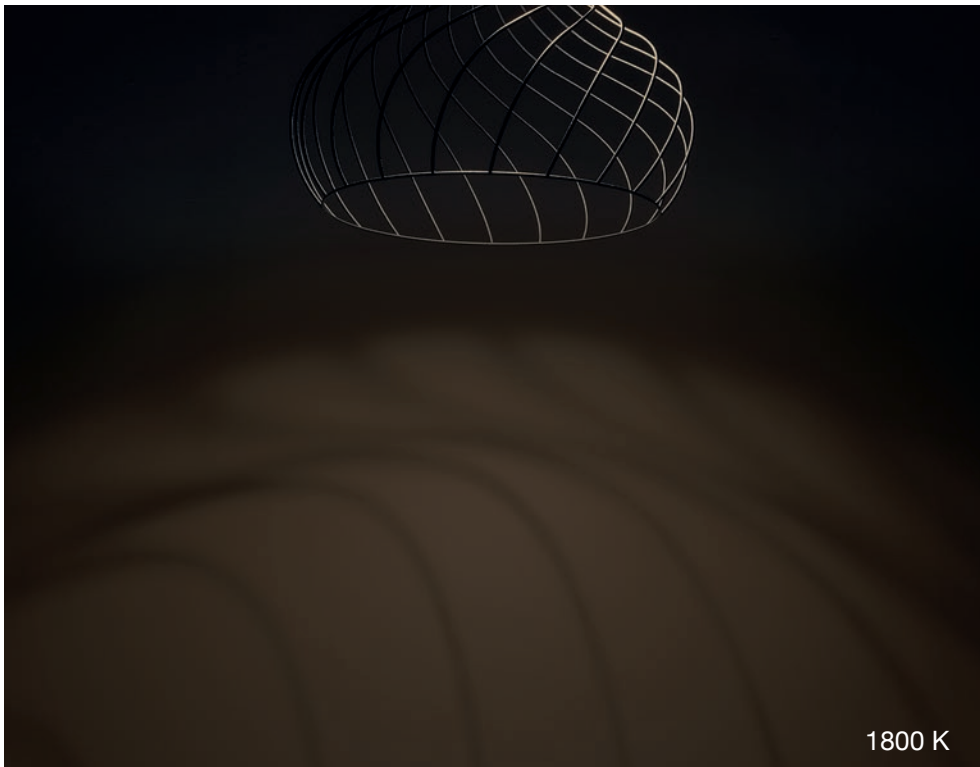

@ 5%



Technical Info

Mongolfier_P1 | Pendant luminaires | 220-240 V | 16 W

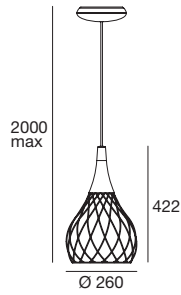

type

Black	CRI 90	8140
Copper	CRI 90	8141

colour

Warm Tune 845 lm

optics

diffused

accessories



KIT0026

Dimmer

Mongolfier_P2 | Pendant luminaires | 220-240 V | 16 W

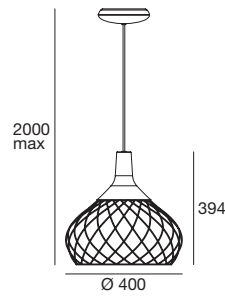

type

Black	CRI 90	8144
Copper	CRI 90	8145

colour

Warm Tune 845 lm

optics

diffused

accessories



KIT0026

Dimmer

cod. 8145

Mongolfier_P2

Pendant luminaires



.Mongolfier



.Он берет свою форму из пустоты, из скрещивания тонких изогнутых стеблей, которые придают ему еще большую легкость и воздушность.

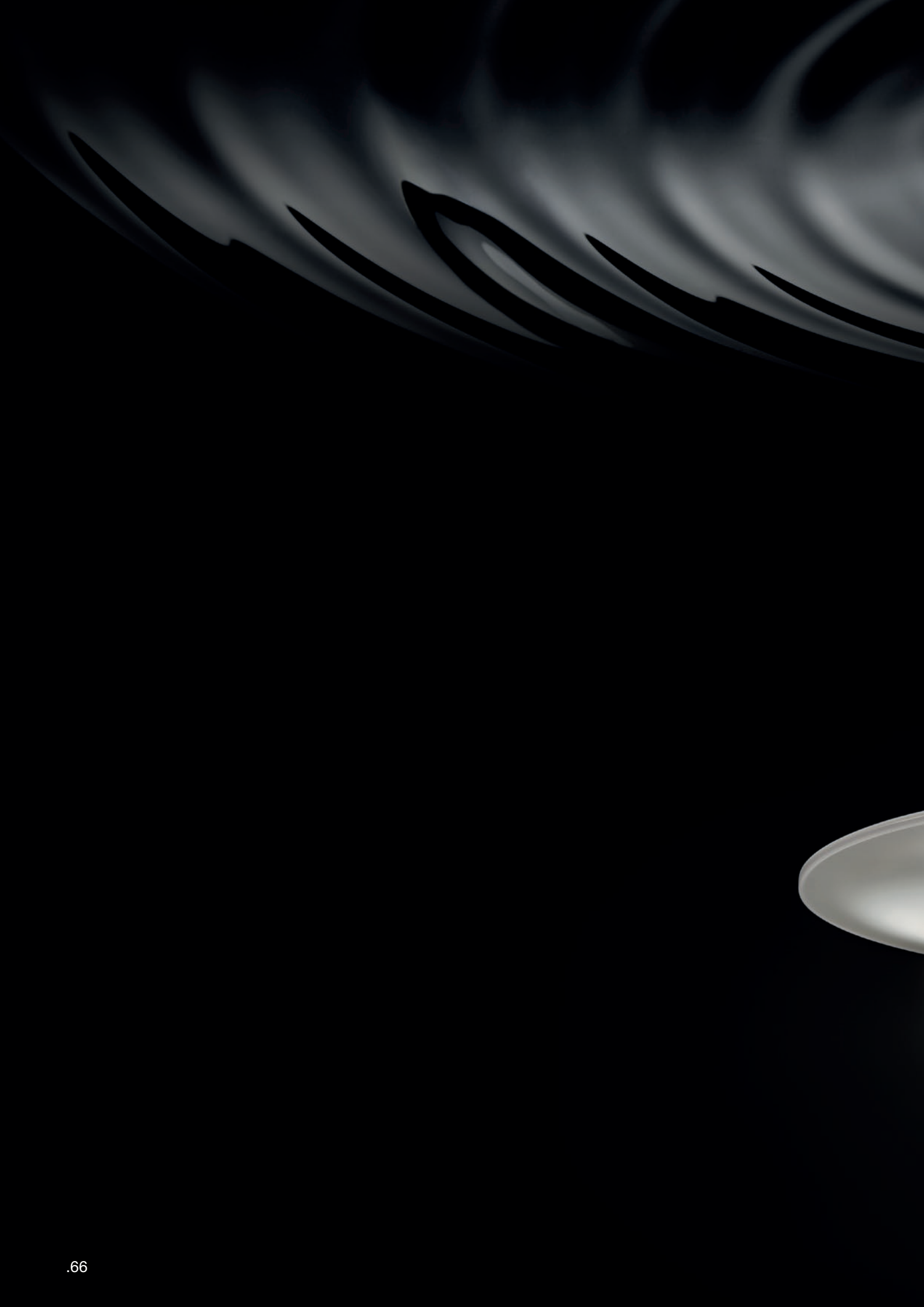





Облако света. Волнистая рябь, застывшая и превратившаяся в световой диск. Circle Wave был спроектирован в двух размерах и предлагается в двух вариантах: подвеса и потолочного светильника. Корпус изготовлен из белого алюминия с сатинированной белой двойной оболочкой рассеивателя из термоформованного ПММА. Теплый свет светодиодного источника создает микс прозрачных элементов и оттенков, позволяя получить мягкое рассеянное освещение. Этот светильник идеально подходит для элегантного частного жилья, отелей и опенспейсов

.Circle Wave

design Linea Light Group, 2012

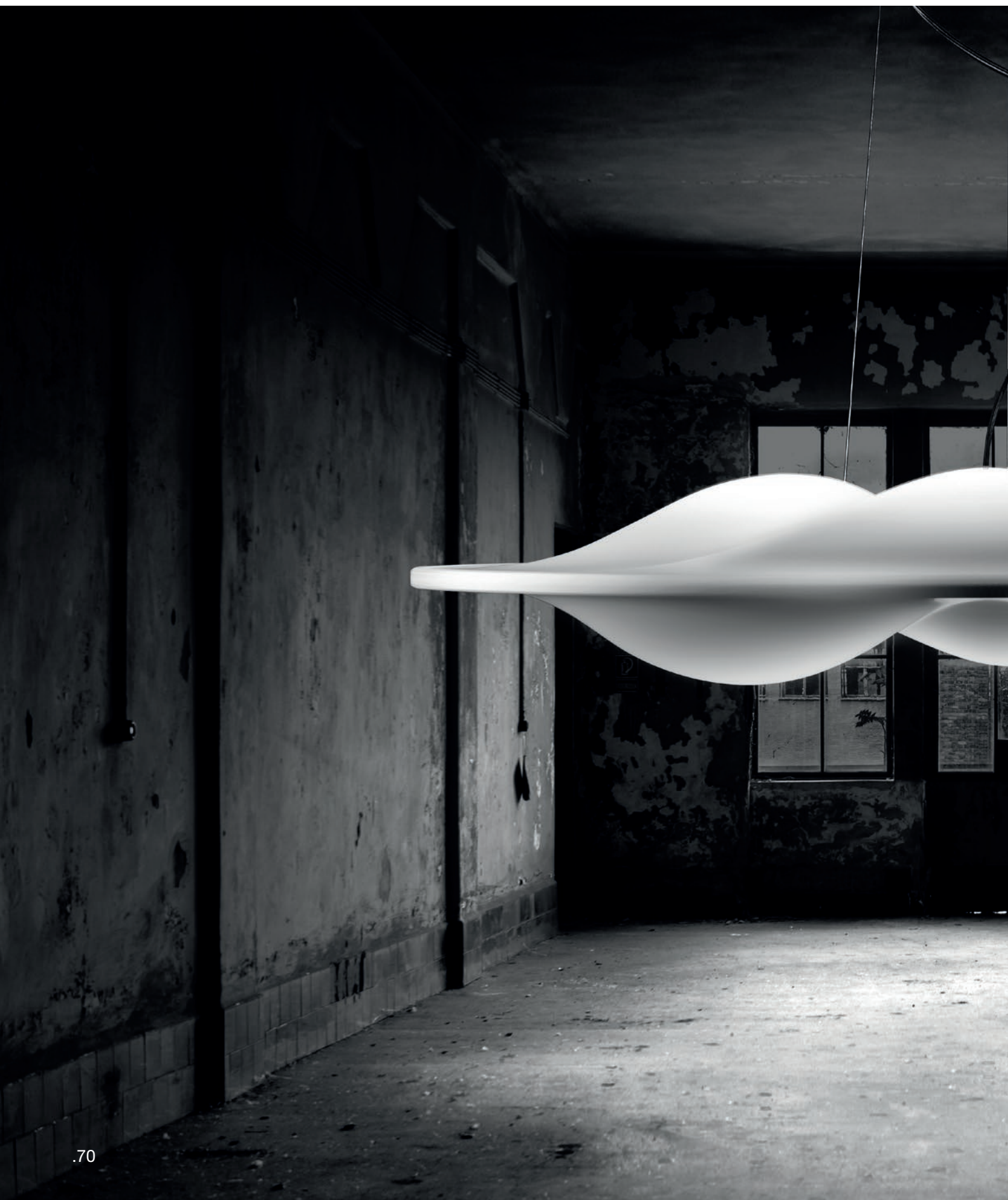

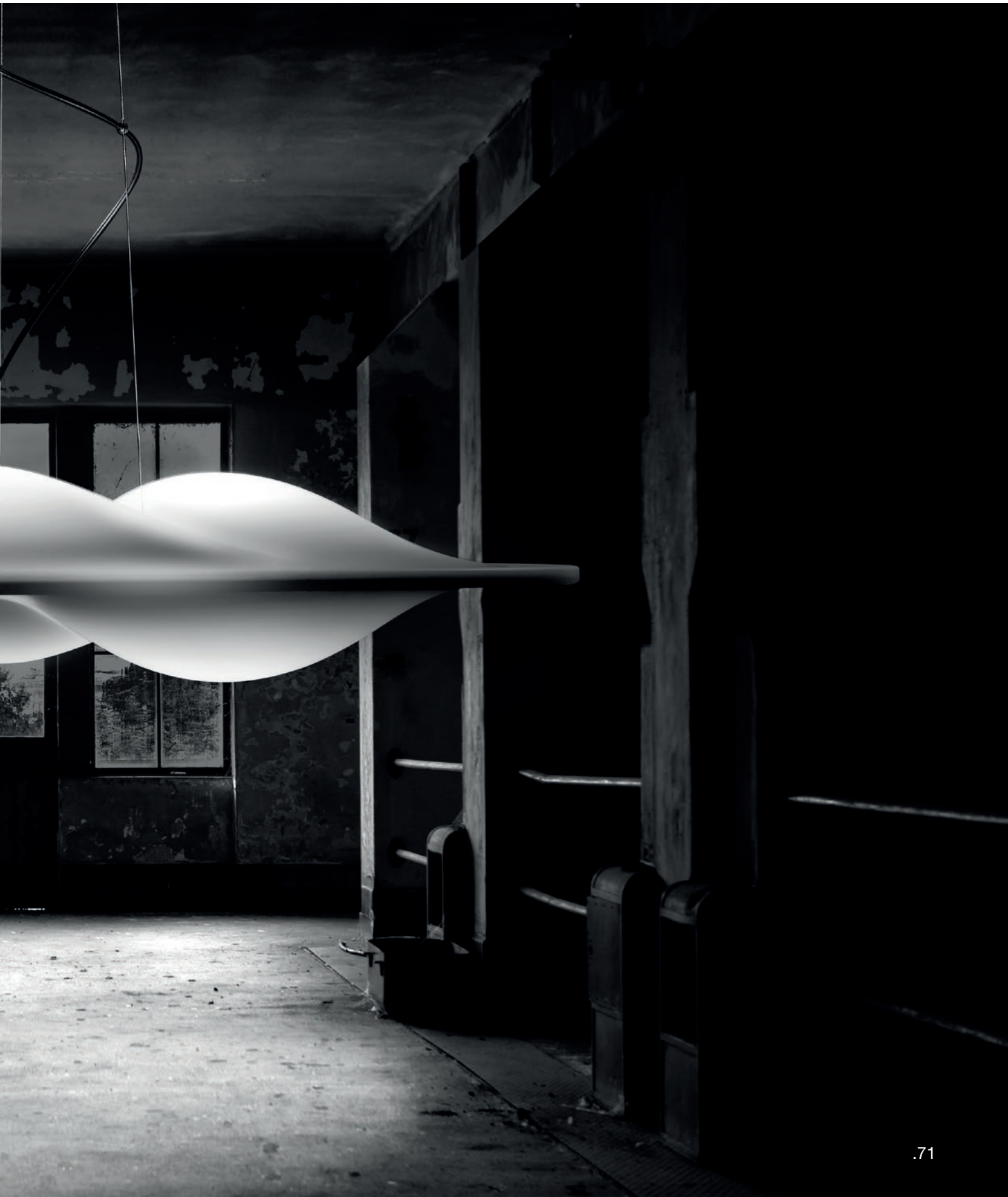

Circle Wave_P







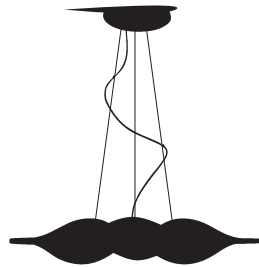

Technical Info

Circle Wave_P | Pendant luminaires | 220-240 V | topLED 28 W

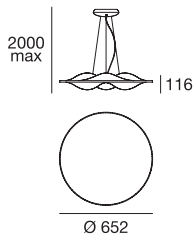

type

White CRI 90 **7462**

colour

3000 K 3442 lm

optics

diffused

Circle Wave_P | Pendant luminaires | 220-240 V | topLED 42 W

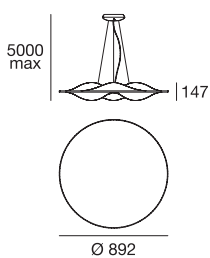

type

White CRI 90 **7460**

colour

3000 K 5010 lm

optics

diffused

Circle Wave_S | Ceiling luminaires | 220-240 V | topLED 28 W

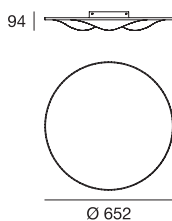

type

White CRI 90 **7463**

colour

3000 K 3243 lm

optics

diffused

Circle Wave_S | Ceiling luminaires | 220-240 V | topLED 42 W

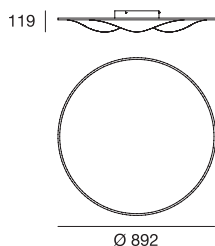

type

White CRI 90 **7461**

colour

3000 K 4864 lm

optics

diffused

.Circle Wave



.изящные женские формы,
которые украшают своды
Дома Бальо в Барселоне.





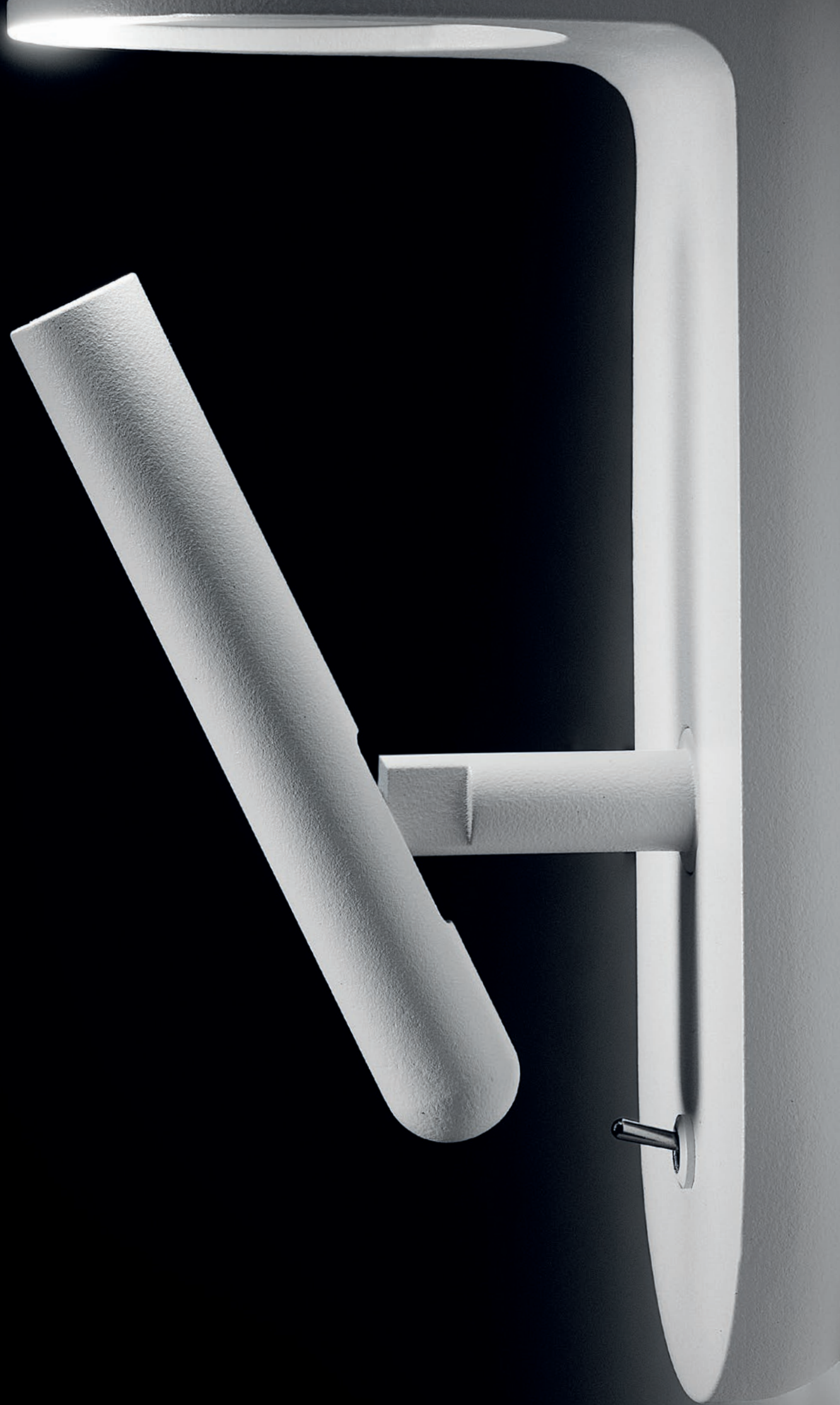

Эклектичный светильник с универсальной технологией. Это небольшой драгоценный светильник принадлежит руке швейцарского дизайнера Давиде Оппицци. Название светильника, изготовленного из алюминия, говорит о его двойном назначении, связанном с видом использования и размещения, так как он может устанавливаться как над изголовьем кровати, так и на стене. Источник LED располагается в подвижном поворотном алюминиевом цилиндре с рассеивателем из прозрачного поликарбоната, который можно направлять в разные стороны. Тонкая настенная конструкция имеет верхнее отверстие, в котором можно разместить цветной или специальный фильтр с особыми видами текстуры, напоминающими воду, огонь или ветки и который проецирует на стену калейдоскопическую игру света

.2Nights

design Davide Oppizzi, 2016



reddot award 2016
winner









Technical Info

2Nights_W1 | Wall light | 220-240 V | topLED 4 W

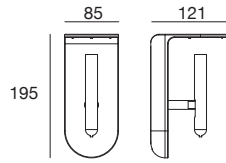

type

Wh.	Wh.	CRI 90	7975
Bl.	Bl.	CRI 90	7977
Wh.	Co.	CRI 90	7942
Bl.	Go.	CRI 90	7944

colour

3000 K 363 lm

optics

70°

accessories



included
filters



KIT0035
gobo filter Fire



KIT0055
gobo filter Tree



KIT0057
gobo filter Water

2Nights_W2 | Wall light | 220-240 V | topLED 4 W | integrated ON/OFF switch

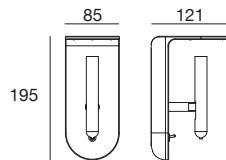

type

Wh.	Wh.	CRI 90	7976
Bl.	Bl.	CRI 90	7978
Wh.	Co.	CRI 90	7943
Bl.	Go.	CRI 90	7945

colour

3000 K 363 lm

optics

70°

accessories



included
filters



KIT0035
gobo filter Fire



KIT0055
gobo filter Tree



KIT0057
gobo filter Water



cod. 7944_7945

2Nights
Wall Light



2Nights | gobo filter Fire



type

White	KIT0035
Black	KIT0036

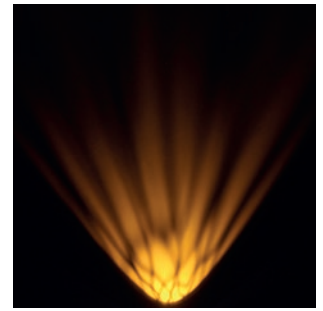

2Nights | gobo filter Tree



type

White	KIT0055
Black	KIT0056

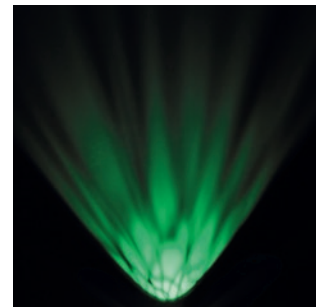

2Nights | gobo filter Water



type

White	KIT0057
Black	KIT0058

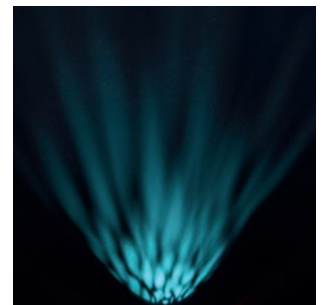

2Nights | coloured, transparent and opal filters



type

Amber	included
Opaque	included
Transp.	included

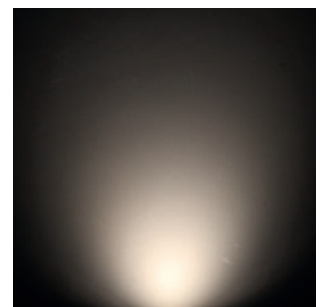



.2Nights

.В моих многочисленных путешествиях мне практически не встречалось такого многогранного и универсального изделия, которое бы могло освещать книгу, которую вы читаете лежа в постели, а также создавать расслабленную атмосферу в комнате, в которой вы находитесь Именно так родился светильник 2Nights: толчком для его рождения послужила не форма, а функциональность предмета.

cit. Davide Oppizzi

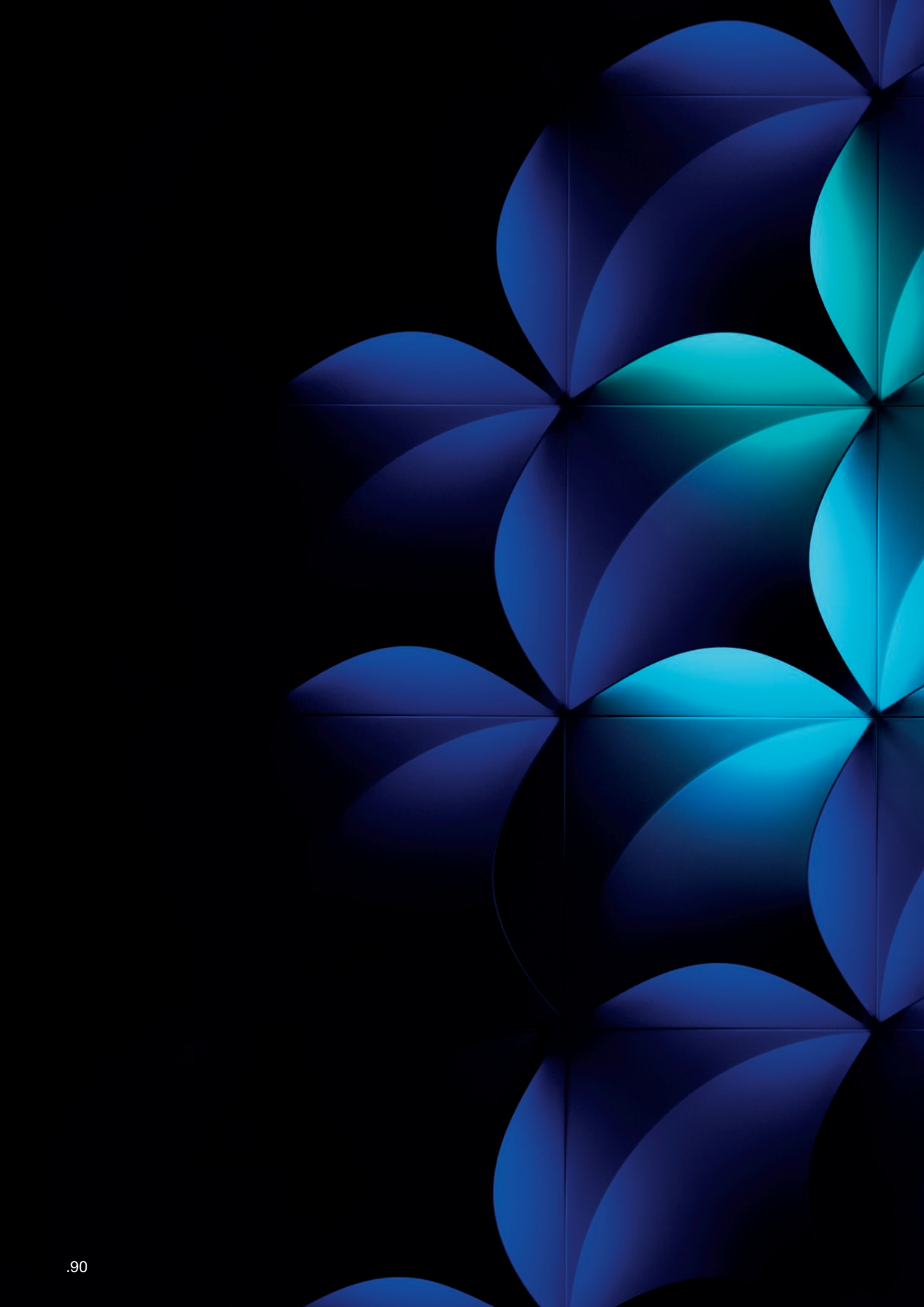

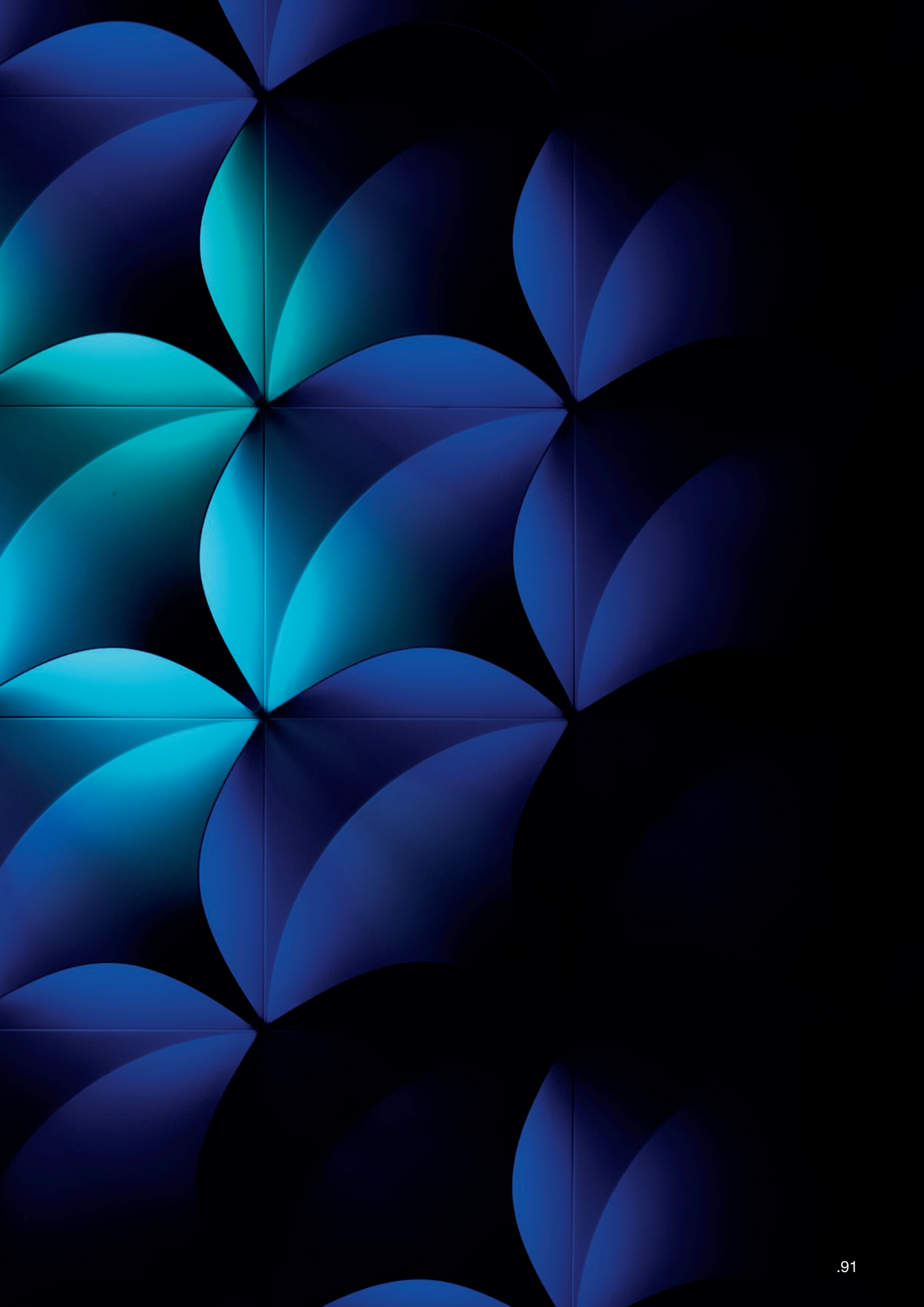

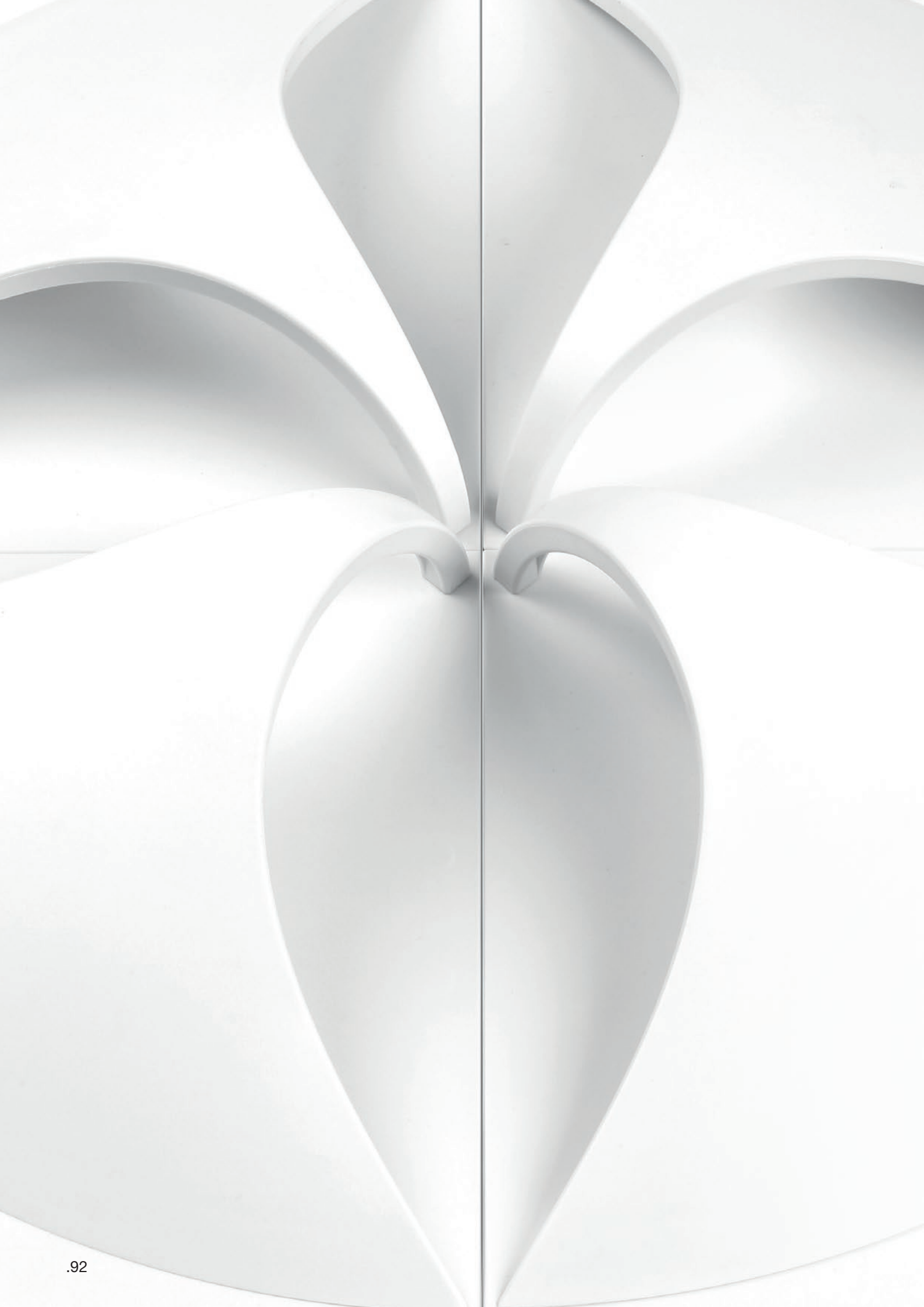

Вертикальные сады разноцветного света.

Керамист Колин Джонсон создает Moonflower, светодиодную стену, предназначенную для оформления пространства, игры со светом и придания динамичности обстановке. Этот модульный, свободно компокуемый парусный элемент из АБС позволяет, благодаря игре отблесков, получать необычный и всегда оригинальный свет. Особая форма рассеивателя позволяет создавать композиции, напоминающие вертикальные сады. Блок управления с DMX позволяет свободно регулировать и управлять различными статическими и динамическими программами, установленными по умолчанию или настроенными индивидуально

.Moonflower

design Colin Johnson, 2014





Moonflower

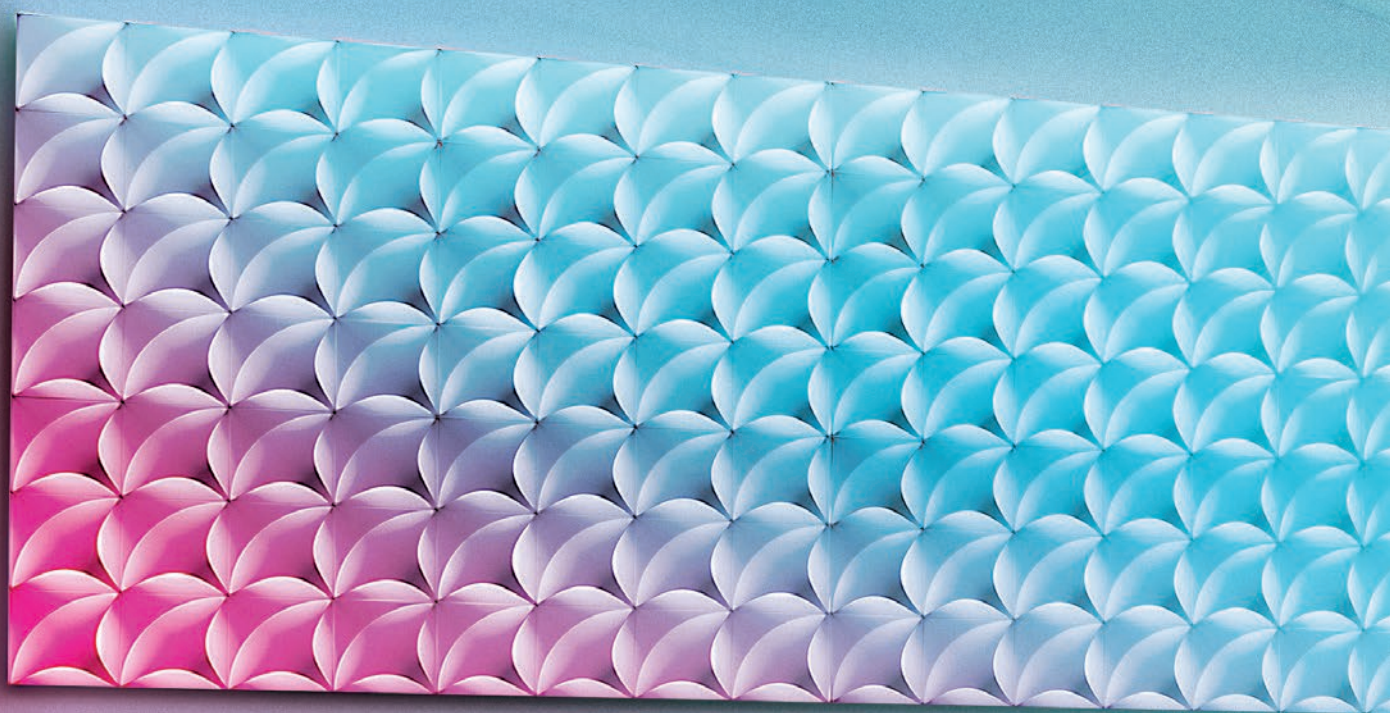

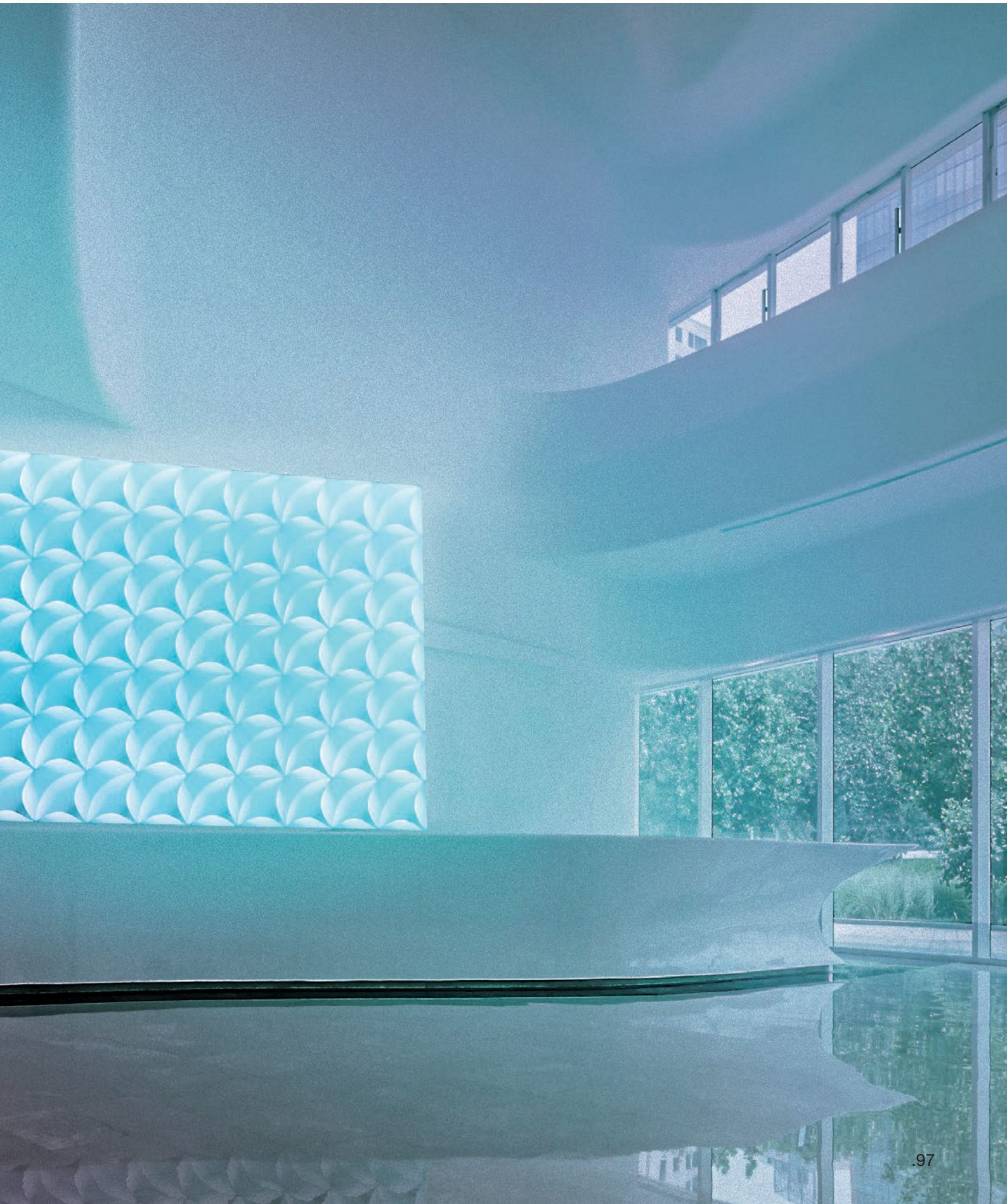

Moonflower

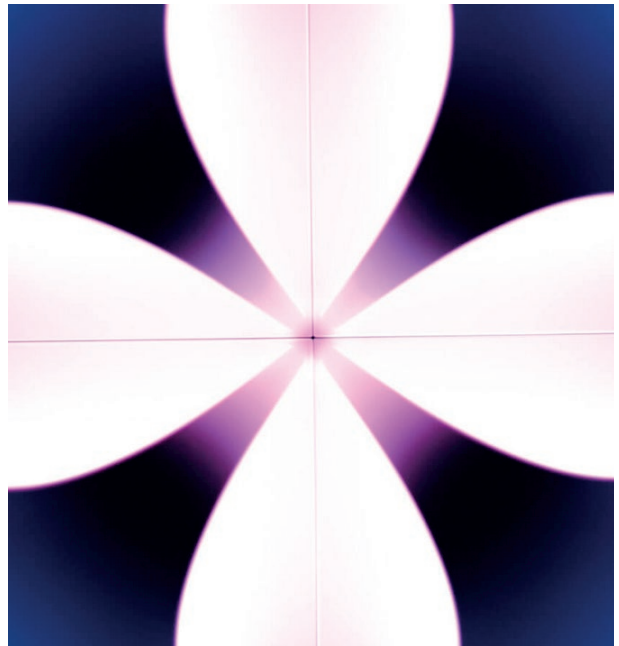
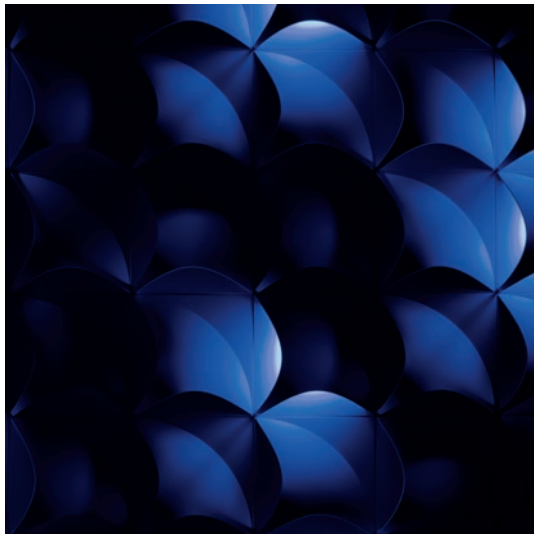
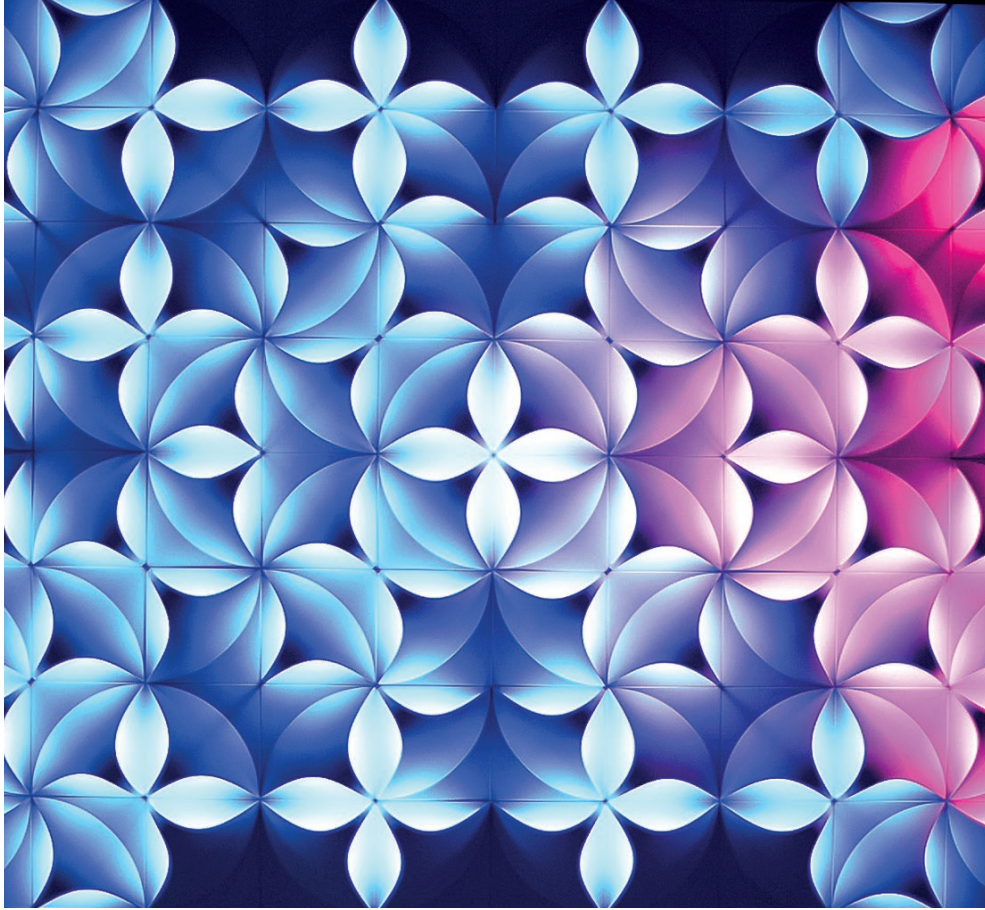

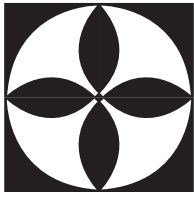

Technical Info

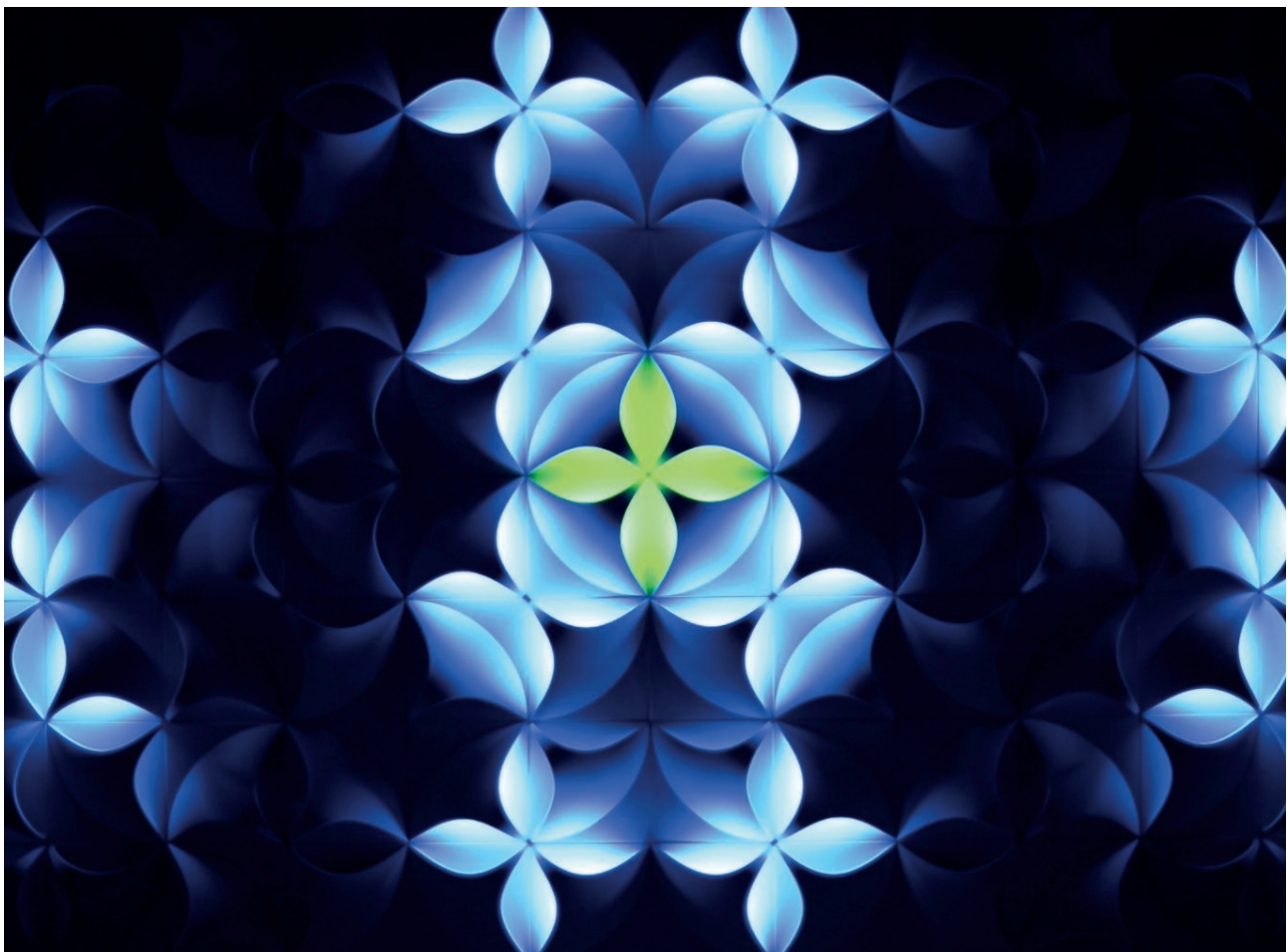
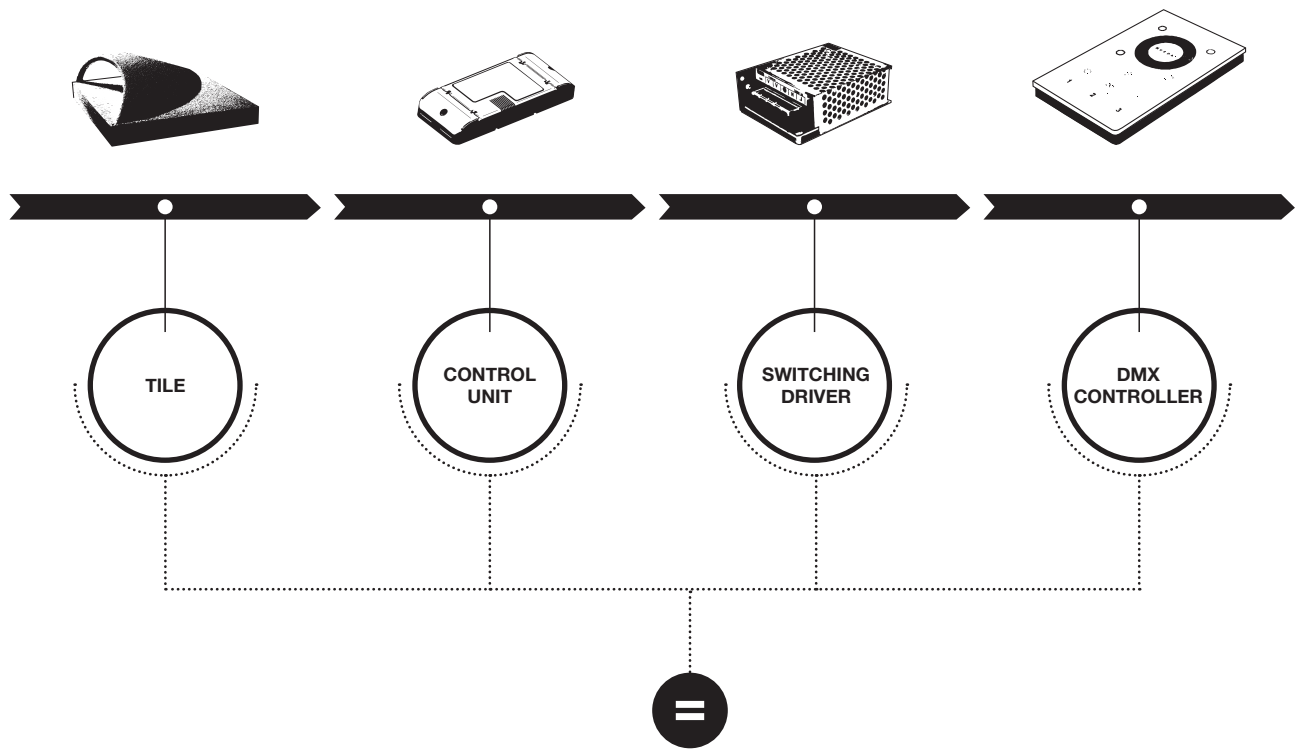

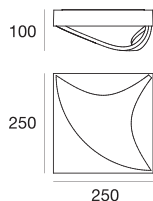

type

White 7760

colour

RGB

optics

diffused

accessories



KIT0048
Fixing bracket



KIT0049
Power Cable
2x0,35 mm²
L= 600 mm.



KIT0050
RGB Signal
FLAT Cable
6x0,08 mm²
L= 320 mm.

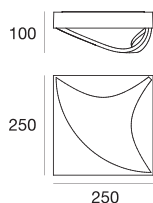

type

White 7761

accessories



KIT0048
Fixing bracket



Видео, изображения и много другое представлены на специальном минисайте. Выполните сканирование расположенного сбоку QR-кода и узнайте дополнительную информацию о Moonflower.

Для DMX-проектов свяжитесь с проектным отделом support@linealight.com

linealight.com/moonflower

Control Unit | Stand Alone / DMX RGB Driver | 24 V DC

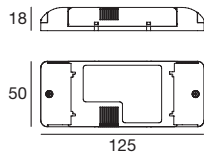

Управление предварительно загруженными 21 программами (5 замирания и 16 с фиксированным сценарием) при помощи кнопок NO, в режиме отдельностоящего ведущего/ведомого устройства. Совместим с протоколом DMX 512 для управления продвинутыми сценариями.

range	output	input	PF	
Power 1ch x (1-60 LEDs/ch)	2,5A	24V DC	0,97	KIT0011
Signal 3+3ch x (1-1000 LEDs/ch)				

accessories



KIT0053

Cable for DMX signal wiring
DMX version
3x0,25 mm²
L= 1200 mm.



KIT0054

Cable for Controller wiring
Stand Alone version
2x0,5 mm²
L= 400 mm.

Driver | Switching Driver 220-240 V DC 20W

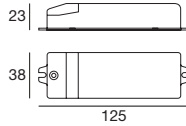

Высокая эффективность и повышенный фактор мощности. Самовосстанавливающая защита против разомкнутого контура и короткого замыкания вдоль выходящей линии. Совместим с максимум 20 плитками (отдельностоящий). Для каждого дополнительного блока DMX следует убрать 2 плитки.

output	input	PF	
20W 24V	220~240V DC	0.90	KIT0019

accessories



KIT0052

Cable
2x1 mm²
L= 600 mm.



KIT0051

Splitter
4xM - 2xM connectors
24V 3A - 24V 6A in/out

Driver | Switching Driver 220-240 V DC 70W

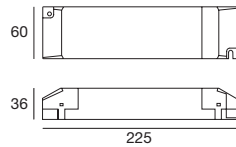

Высокая эффективность и повышенный фактор мощности. Самовосстанавливающая защита против разомкнутого контура и короткого замыкания вдоль выходящей линии. Совместим с максимум 65 плитками (отдельностоящий). Для каждого дополнительного блока DMX следует убрать 2 плитки.

output	input	PF	
70W 24V	220~240V DC	0.97	KIT0020

accessories



KIT0052

Cable
2x1 mm²
L= 600 mm.



KIT0051

Splitter
4xM - 2xM connectors
24V 3A - 24V 6A in/out

Driver | Switching Driver 220-240 V DC 150W

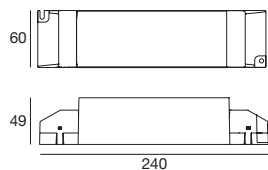

Высокая эффективность и повышенный фактор мощности. Самовосстанавливающая защита против разомкнутого контура и короткого замыкания вдоль выходящей линии. Совместим с максимум 130 плитками (отдельностоящий). Для каждого дополнительного блока DMX следует убрать 2 плитки.

output	input	PF	
150W 24V	220~240V DC	0.97	KIT0021

accessories



KIT0052

Cable
2x1 mm²
L= 600 mm.



KIT0051

Splitter
4xM - 2xM connectors
24V 3A - 24V 6A in/out

Stick_DE3 | DMX Controller

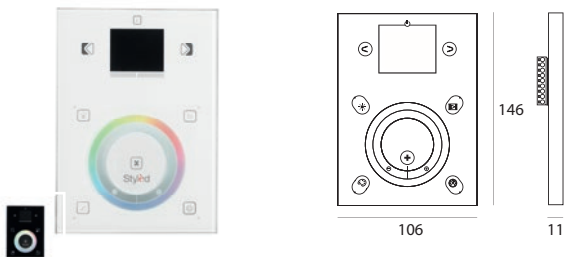

type	signal output	connector	input	
White	DMX	CLAMP RJ45 mini USB	5.5~6V DC	99234
Black	DMX	CLAMP RJ45 mini USB	5.5~6V DC	99235



Stick_GU2 | DMX Controller

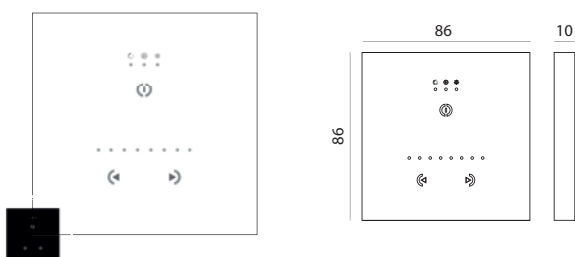
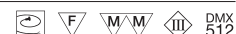

type	signal output	connector	input	
White	DMX	CLAMP micro USB	5.5~12V DC	99045
Black	DMX	CLAMP micro USB	5.5~6V DC	99046



Slesa UE7 | DMX Controller

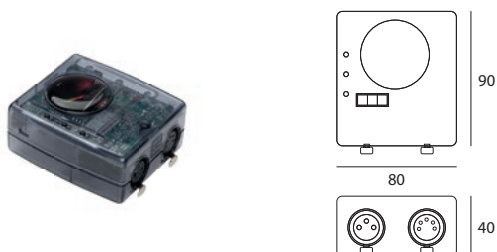

type	signal output	connector	input	
Black	DMX	RJ45 XLR 3 Pin F. XLR 5 Pin F. mini USB	5.5~6V DC	99050



Maestro 1.0 | Consult Professional LED Lighting



Дополнительную информацию о вышеуказанных продуктах можно найти на страницах технического каталога Maestro 1.0. "Professional LED Lighting" 2016.

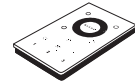
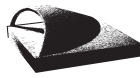

Stand Alone	4 x 7760 8 x KIT0048 3 x KIT0049 3 x KIT0050	1 x KIT0011 1 x KIT0054	1 x KIT0019 1 x KIT0052	
	4 x 7760 8 x KIT0048 3 x KIT0049 3 x KIT0050	1 x KIT0011 1 x KIT0053	1 x KIT0019 1 x KIT0052	99234 99235 1 x 99045 99046 99050

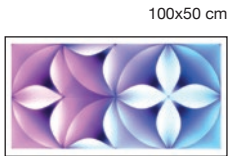

Stand Alone	8 x 7760 20 x KIT0048 7 x KIT0049 7 x KIT0050	1 x KIT0011 1 x KIT0054	1 x KIT0019 1 x KIT0052	
	8 x 7760 20 x KIT0048 7 x KIT0049 7 x KIT0050	4 x KIT0011 3 x KIT0053	1 x KIT0019 2 x KIT0051 2 x KIT0052	99234 99235 1 x 99045 99046 99050



Stand Alone	24 x 7760 76 x KIT0048 23 x KIT0049 23 x KIT0050	1 x KIT0011 1 x KIT0054	2 x KIT0019 1 x KIT0051 1 x KIT0052	
	24 x 7760 76 x KIT0048 23 x KIT0049 23 x KIT0050	12 x KIT0011 11 x KIT0053	2 x KIT0020 6 x KIT0051 6 x KIT0052	99234 99235 1 x 99045 99046 99050

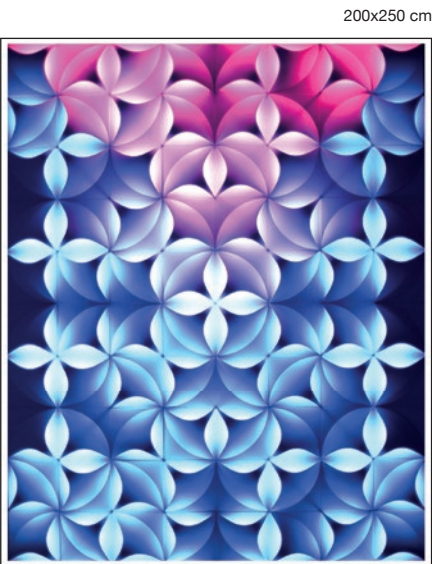

Stand Alone	80 x 7760 284 x KIT0048 79 x KIT0049 79 x KIT0050	1 x KIT0011 1 x KIT0054	1 x KIT0021 3 x KIT0051 3 x KIT0052	
	80 x 7760 284 x KIT0048 79 x KIT0049 79 x KIT0050	40 x KIT0011 39 x KIT0053	2 x KIT0021 20 x KIT0051 20 x KIT0052	99234 99235 1 x 99045 99046 99050

.Moonflower

.Мне хотелось создать вещь,
в которой бы свет
взаимодействовал с формой и
менялся бы таким же образом,
каким мы воспринимаем форму и
в которой форма бы вела рассказ,
в котором имелось бы
место для танца света.

cit. Colin Johnson

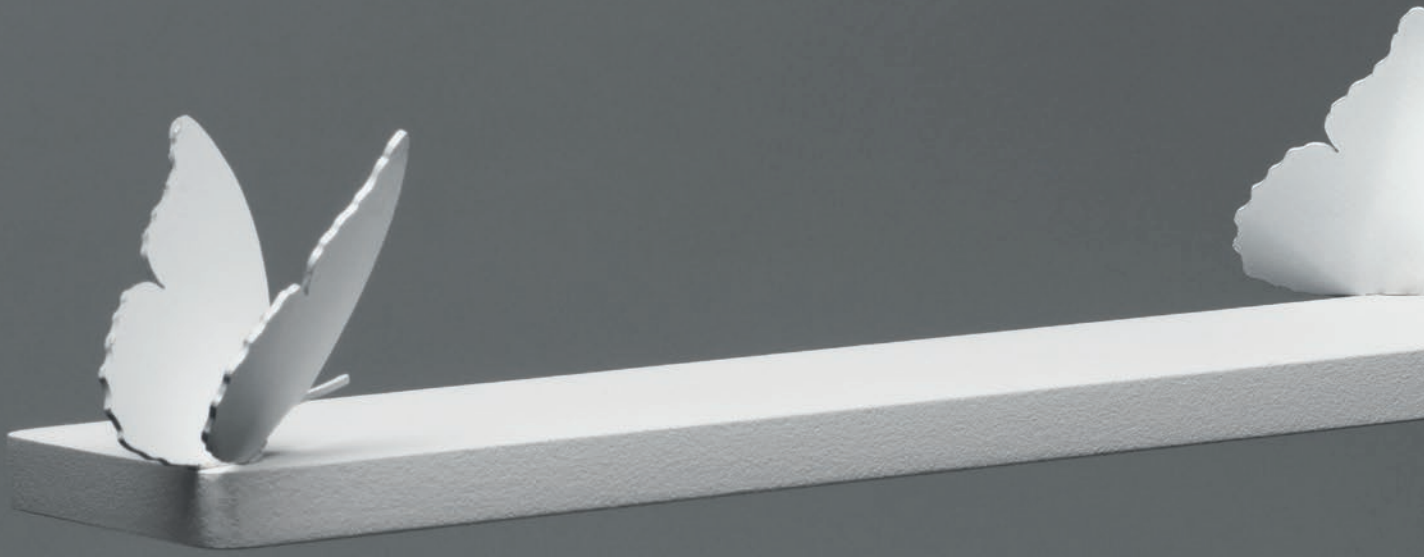

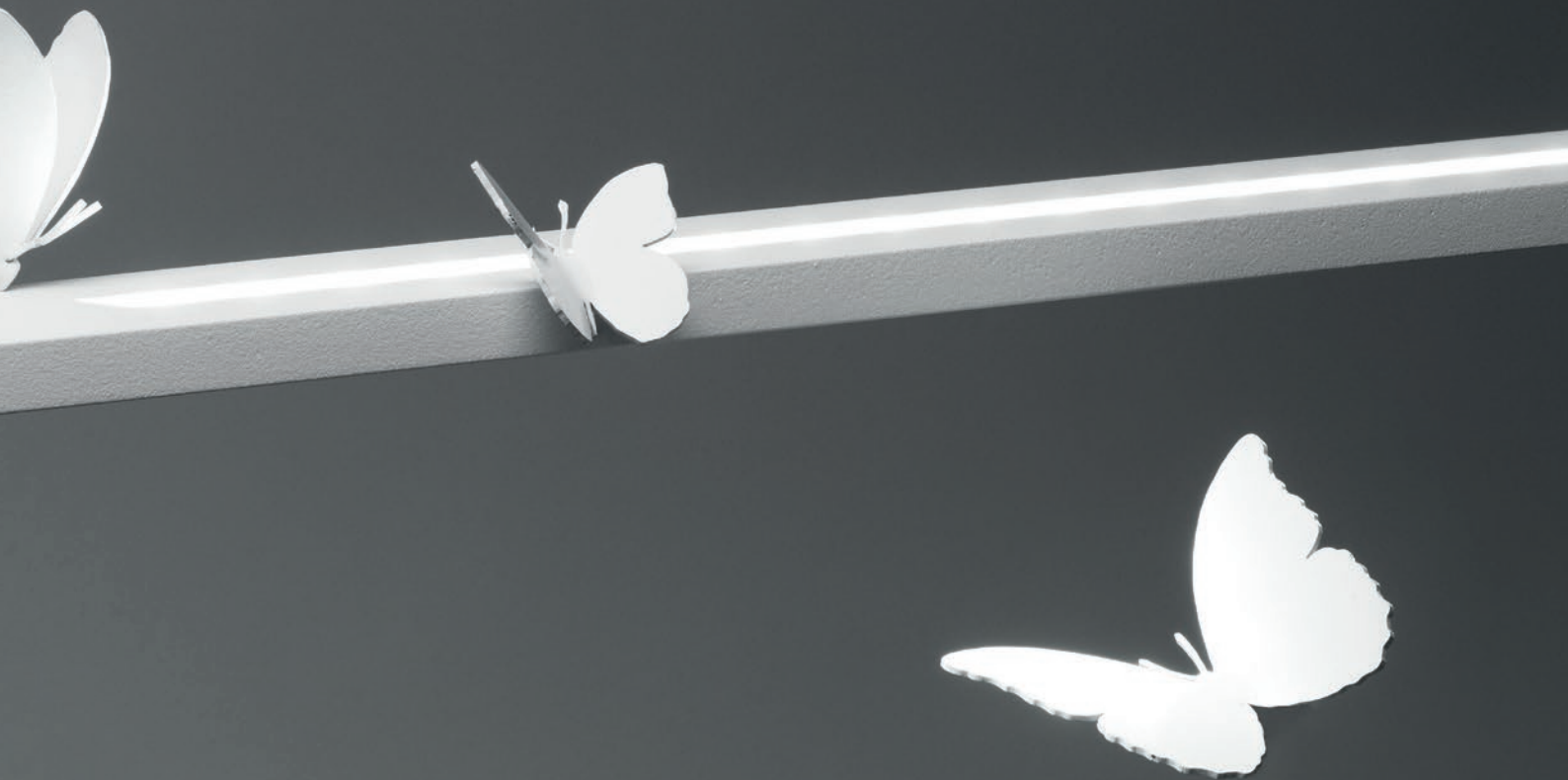



Технологичный союз света и формы. Lama имеет тонкий профиль, представляющий собой синтез технологии и минимализма. Особая форма и двойное излучение света сглаживают контрасты и четко выраженные тени. Корпус изготовлен из алюминия с рассеивателем из опалового поликарбоната. Светильник подходит для разных видов применения в соответствии с потребностями проектирования: в виде торшера, настенного светильника, а также настольной лампы, отлично подходящей для освещения столов, в том числе письменных, а также в виде подвеса. Светильник прекрасно освещает open space и гостиницы. Модель офисного торшера рекомендуется к использованию в помещениях с компьютерами, в которых требуется комфортное для глаз освещение

.Lama

design Linea Light Group, 2011



reddot design award
winner 2011

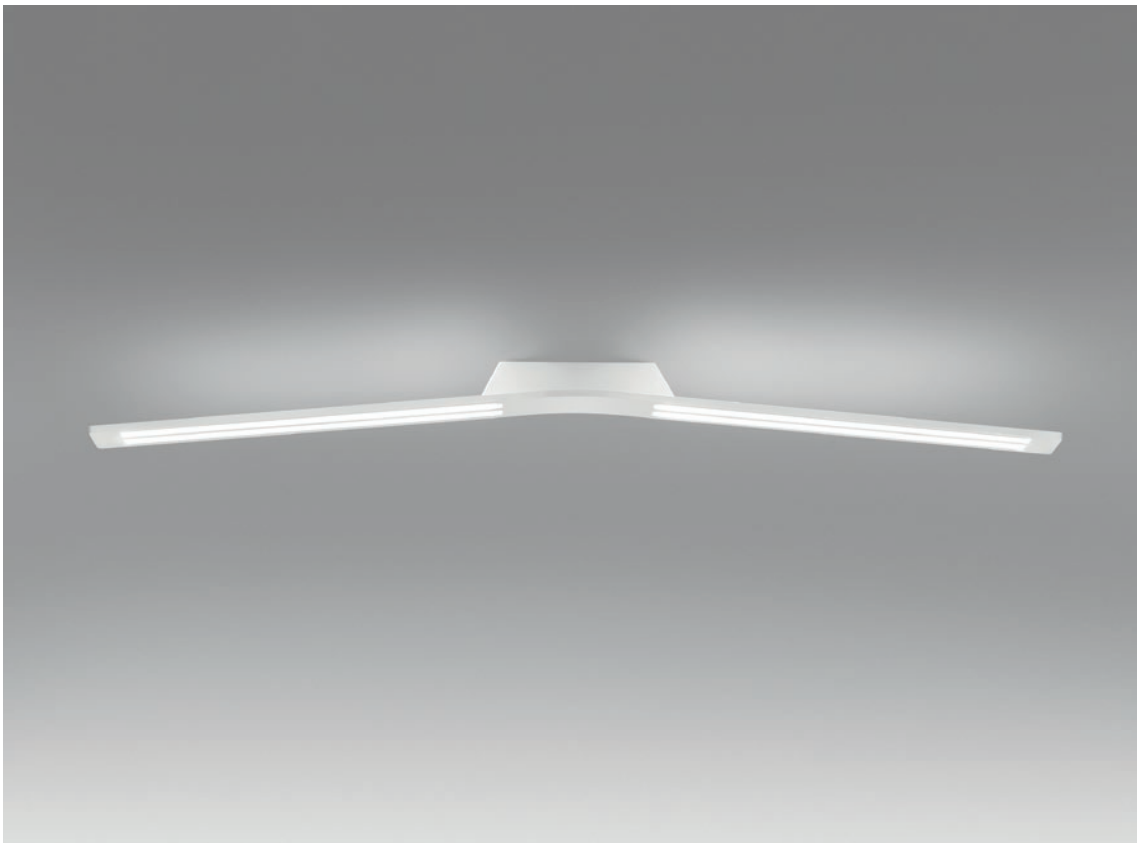











Technical Info

Lama_P1 | Pendant luminaires | 220-240 V | topLED 45 W

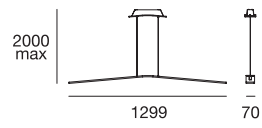

type

White	CRI 90	7106
Grey	CRI 90	7108

colour

3000 K 3241 lm

optics

diffused

Lama_P2 | Pendant luminaires | 220-240 V | topLED 48 W

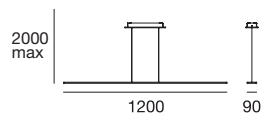

type

White	CRI 90	7118
Grey	CRI 90	7119

colour

3000 K 3450 lm

optics

diffused

cod. 7106

Lama_P1

Pendant luminaires



Lama_S | Ceiling luminaires | 220-240 V | topLED 45 W

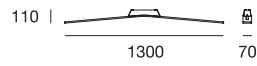

type

White	CRI 90	7109
Grey	CRI 90	7111

colour

3000 K 3241 lm

optics

diffused

Lama_W | Wall light | 220-240 V | topLED 21 W

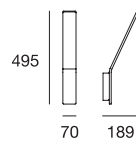

type

White	CRI 90	7104
Grey	CRI 90	7107

colour

3000 K 2505 lm

optics

diffused

cod. 7104
Lama_W
Wall Light



Lama_FL | Free standing | 220-240 V | topLED 26 W

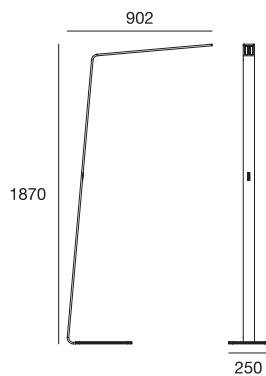

type

White	CRI 90	7100
Grey	CRI 90	7102

colour

3000 K 1870 lm

optics

diffused

Lama_FL office | Free standing | 220-240 V | topLED 38 W

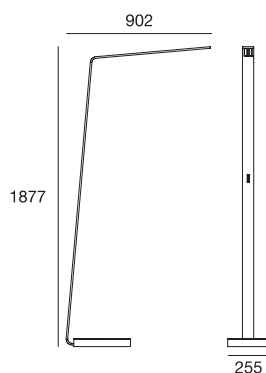

type

White	CRI 90	7116
Grey	CRI 90	7117

colour

3000 K 2760 lm

optics

diffused

Lama_Tab | Table Lamp | 220-240 V | topLED 9 W

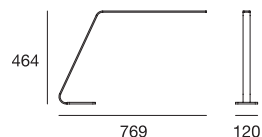

type

White	CRI 90	7112
Grey	CRI 90	7114

colour

3000 K 624 lm

optics

diffused

.Lama



.Вид профиля подчеркивает
экстремальный минимализм
светильника,
который практически
исчезает из вида,
оставляя лишь световой след.







Свободно подвешенные светящиеся

кольца. Свободно подвешенное световое кольцо, предлагаемое в двух размерах как подвес, а также в виде потолочного светильника и бра. Лампа, предназначенная для освещения больших залов розничной торговли или частного жилья, имеет световой корпус из белого полиэтилена и светодиодный источник с регулируемой яркостью. Самая большая из моделей идеально подходит для шоурумов, гостиничных вестибюлей, торговых пространств и крупных общественных мест. А самая маленькая версия находит наилучшее применение на рецепции отеля, в гостиницах или в элитном жилье

.Saturn

design Linea Light Group, 2014







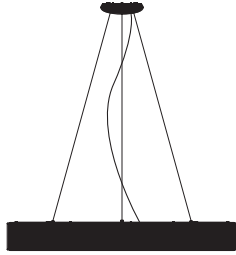

Technical Info

Saturn_P | Pendant luminaires | 220-240 V | topLED 33 W

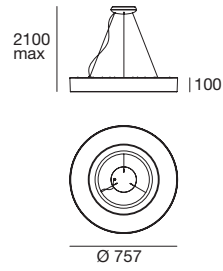

type

White CRI 90 **7652**

colour

3000 K 4016 lm

optics

diffused

Saturn_P | Pendant luminaires | 220-240 V | topLED 98 W

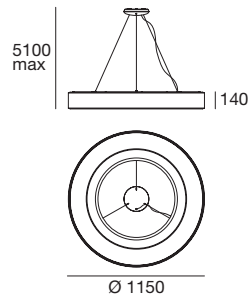

type

White CRI 90 **7650**

colour

3000 K 13261 lm

optics

diffused

Saturn_S | Ceiling luminaires | 220-240 V | TopLED 33 W



179 |  | 100

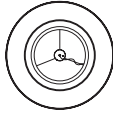

Ø 757

type

White CRI 90 **7653**

colour

3000 K 4016 lm

optics

diffused

Saturn_S | Ceiling luminaires | 220-240 V | TopLED 98W

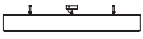

213 |  | 140

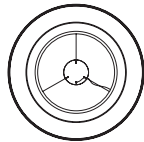

Ø 1150

type

White CRI 90 **7651**

colour

3000 K 13261 lm

optics

diffused

type

White CRI 90 **7654**

colour

3000 K 1480 lm

optics

diffused

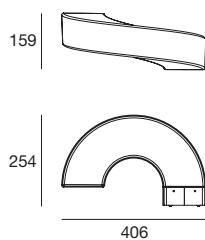

cod. 7654
Saturn_W
Wall light



.Saturn



.Можно ли назвать банальным
кольцо Сатурна?
За миллиарды лет такого
еще не случилось.







Отражения в белом. Вращающийся корпус высотой всего два сантиметра. Kyklos_P1 – это кольцо из матового белого пенополиуретана с основным излучением, направленным вверх. Kyklos_P2 имеет второе верхнее отражающее кольцо, которое способно превратить светильник в источник двойного излучения. Предлагается с тремя разными уровнями мощности и в двух размерах, яркость света регулируется при помощи протокола DALI. В настенной версии светильник излучает живописный скользящий пучок света, идеально подходящий для контрастного сектора и частного жилья

.Kyklos

design Linea Light Group, 2014



reddot award 2015
winner









Technical Info

Kyklos_P1 | Pendant luminaires | 220-240 V | topLED 42 W

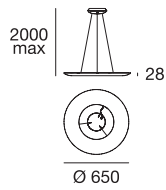

type

White CRI 90 **7980**

colour

3000 K 4173 lm

optics

diffused

Kyklos_P1 | Pendant luminaires | 220-240 V | topLED 55 W

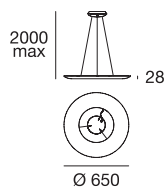

type

White CRI 90 **7981**

colour

3000 K 5564 lm

optics

diffused

Kyklos_P1 | Pendant luminaires | 220-240 V | topLED 91 W

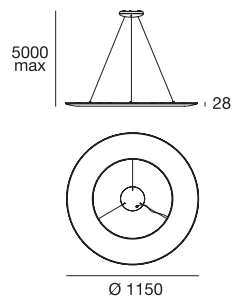

type

White CRI 90 **7982**

colour

3000 K 9160 lm

optics

diffused

Kyklos_P2 | Pendant luminaires | 220-240 V | topLED 58 W

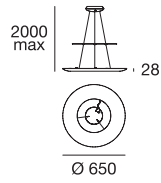

type

White CRI 90 **7983**

colour

3000 K 4173 lm

optics

diffused

Kyklos_P2 | Pendant luminaires | 220-240 V | topLED 77 W

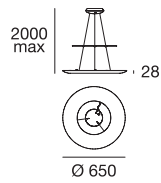

type

White CRI 90 **7984**

colour

3000 K 5564 lm

optics

diffused

Kyklos_P2 | Pendant luminaires | 220-240 V | topLED 116 W

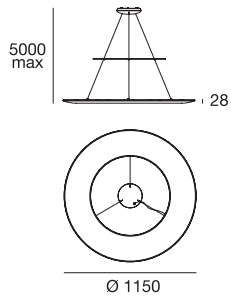

type

White CRI 90 **7985**

colour

3000 K 9180 lm

optics

diffused

Kyklos_W | Wall Light | 220-240 V | topLED 19 W

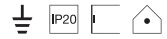

type

White CRI 90 **7740**

colour

3000 K 1500 lm

optics

diffused

accessories



KIT0026

Dimmer

Kyklos_W | Wall Light | 220-240 V | topLED 38 W

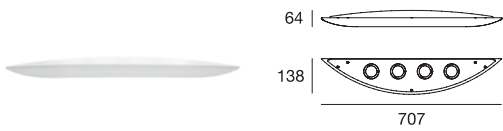
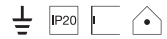

type

White CRI 90 **7741**

colour

3000 K 3000 lm

optics

diffused

accessories



KIT0026

Dimmer

cod. 7740
Kyklos_W
Wall light



.Kyklos



.Тень, оформляющая пространство
и создающее в нем эффекты
без прямого освещения.

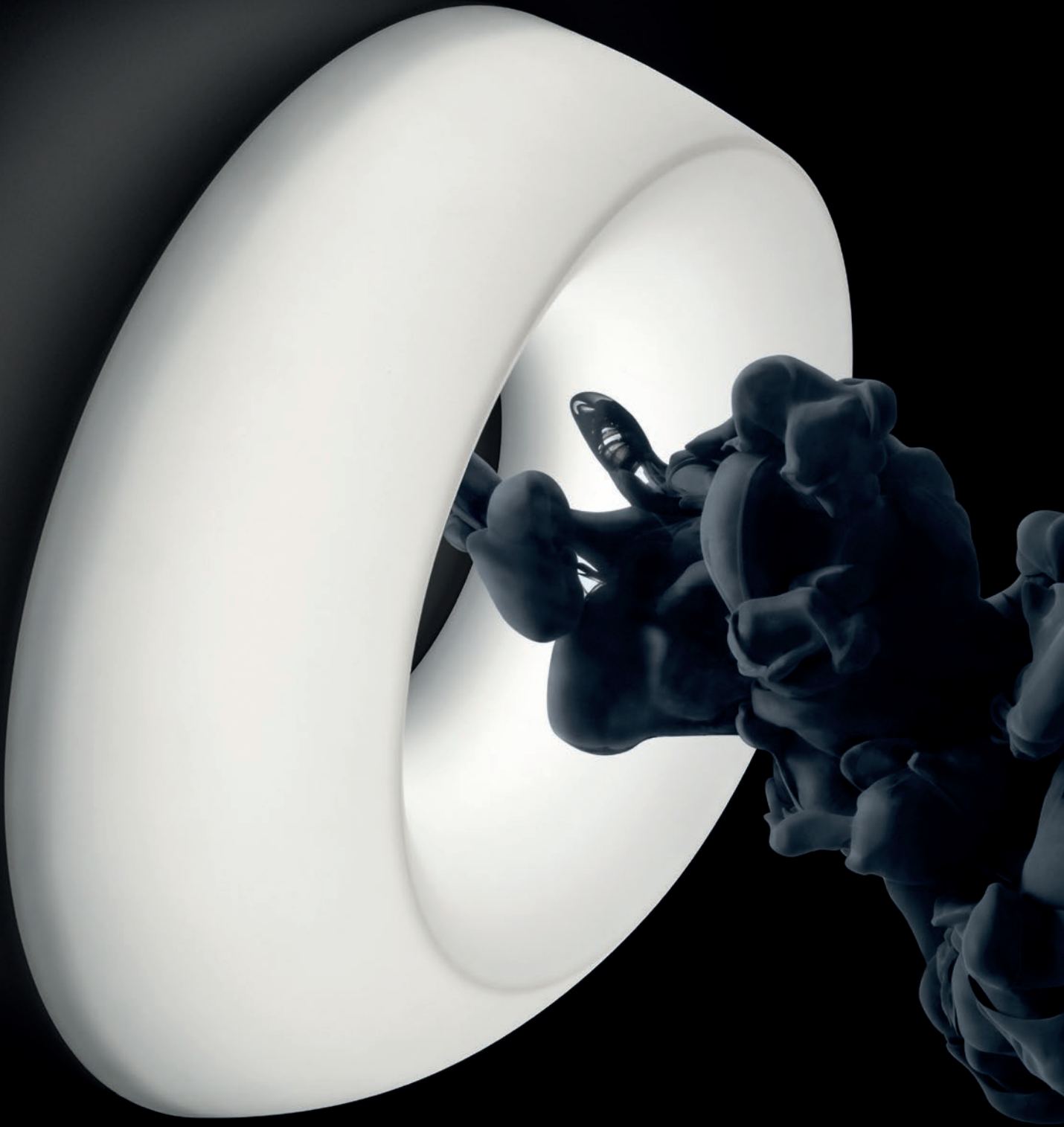





Дерзкая асимметричная форма.

Материал, свет, геометрия и дизайн сливаются в одно целое в этом светильнике, обладающем мягкими округлыми линиями и асимметричным профилем. Светильник, изготовленный из белого полиэтилена, имеет очень функциональное магнитное крепление, представляющее одно целое с алюминиевой основой, а также светодиодный источник без драйвера. Светильник предлагается в двух размерах и идеально подходит для создания очень эффектных световых композиций. Светильник находит свое применение как на потолке, так и на стене. Дизайн этого светильника с нарочито несовершенной и динамичной формой, контрастирующей строгим стилем и архитектурой, принадлежит Пио и Тито Тозо

.Oblix

design Pio & Tito Toso, 2016

Oblix





Oblix





Technical Info

Oblix | Ceiling luminaires | 220-240 V | topLED 41 W

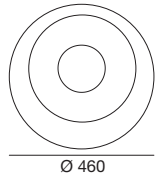

type

White CRI 90 **7960**

colour

3000 K 2980 lm

optics

diffused

accessories



KIT0026

Dimmer

Oblix | Ceiling luminaires | 220-240 V | topLED 64 W

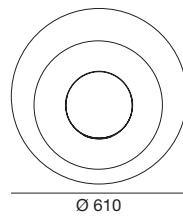

type

White CRI 90 **7961**

colour

3000 K 4938 lm

optics

diffused

accessories



KIT0026

Dimmer

.Oblix



.Асимметричный и дерзкий,
нарочито несовершенный
и именно поэтому такой
притягательный.

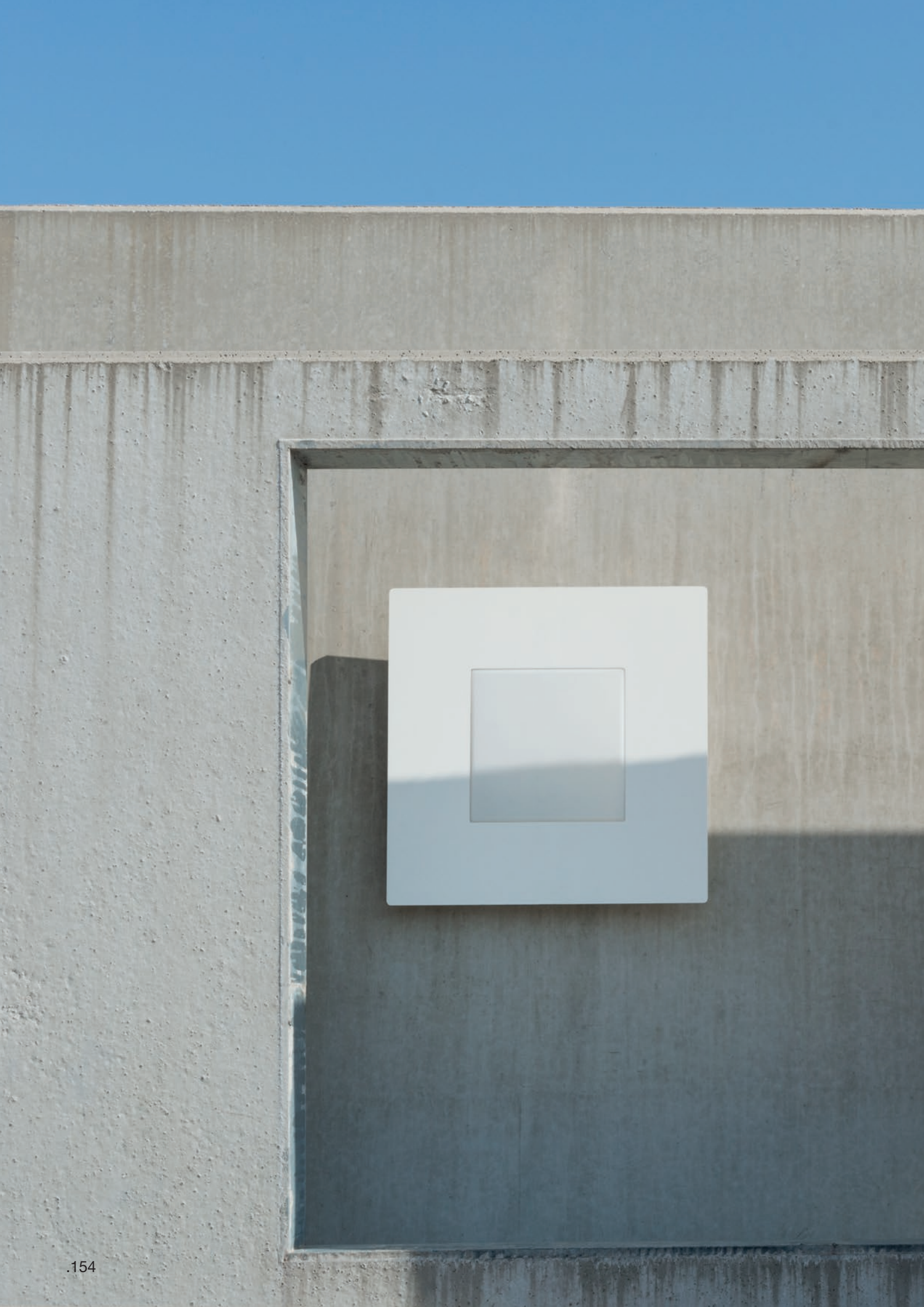



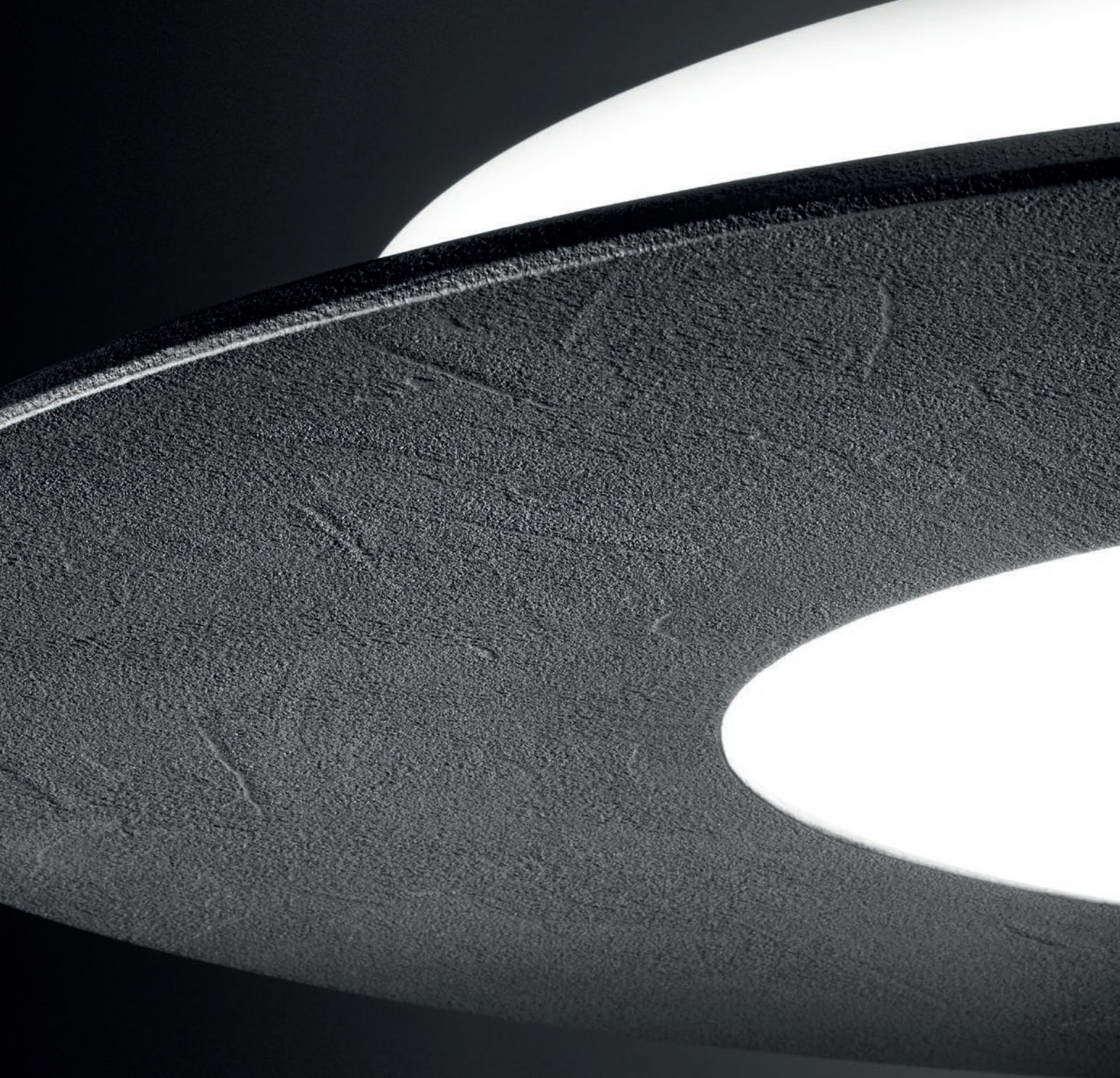

Тактильная материя идеальных форм. Этот светильник, предлагаемый в версии подвеса и потолочного светильника, обладает строгой квадратной формой, отлично подходящей для отелей и частного жилья, а также выпускается в прямоугольной и новой круглой версии, универсальной и органичной. Рассеиватель из полиэтилена размещается в деревянном корпусе, выкрашенном в белый цвет или в корпусе с цементной отделкой, создающей эффект пористости, местами фактурности в духе последних тенденций. Простые строгие формы в современном минималистском ключе характеризуют линейку светильников, обладающих тысячами оттенков и применений

.Square

design Linea Light Group, 2014











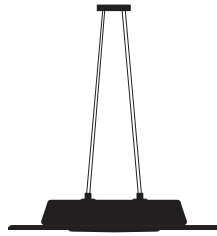

Technical Info

Square_PQ | Pendant luminaires | 220-240 V | topLED 28 W

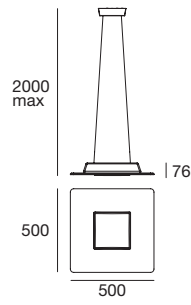

type

White	CRI 90	7996
St.Grey	CRI 90	7997

colour

3000 K 3062 lm

optics

diffused

Square_PQ | Pendant luminaires | 220-240 V | topLED 37 W

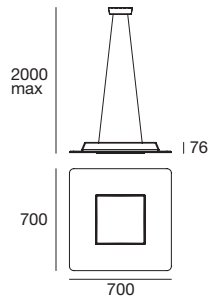

type

White	CRI 90	8000
St.Grey	CRI 90	8001

colour

3000 K 4101 lm

optics

diffused

Square_PQ | Pendant luminaires | 220-240 V | topLED 39 W

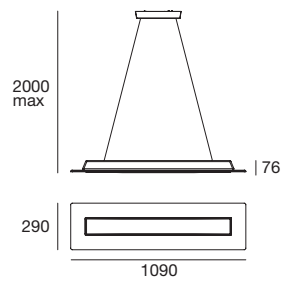

type

White	CRI 90	8003
St.Grey	CRI 90	8004

colour

3000 K 5127 lm

optics

diffused

Square_SQ | Ceiling luminaires | 220-240 V | topLED 28 W

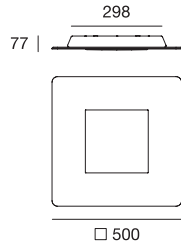

type

White	CRI 90	7682
St.Grey	CRI 90	7995

colour

3000 K 3062 lm

optics

diffused

Square_SQ | Ceiling luminaires | 220-240 V | topLED 37 W

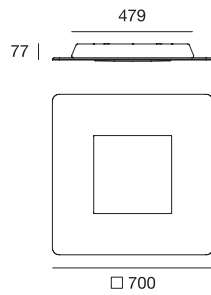

type

White	CRI 90	7998
St.Grey	CRI 90	7999

colour

3000 K 4101 lm

optics

diffused

Square_SQ | Ceiling luminaires | 220-240 V | topLED 39 W

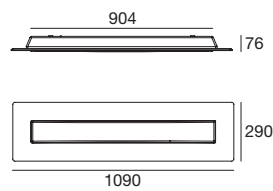

type

White	CRI 90	7690
St.Grey	CRI 90	8002

colour

3000 K 5127 lm

optics

diffused

Square_PR | Pendant luminaires | 220-240 V | topLED 23 W

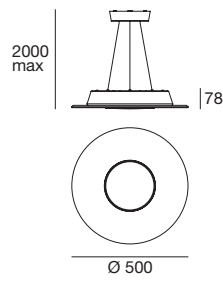

type

White	CRI 90	7989
St.Grey	CRI 90	7990

colour

3000 K 2702 lm

optics

diffused

Square_PR | Pendant luminaires | 220-240 V | topLED 32 W

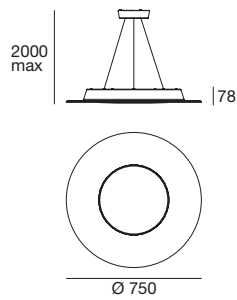

type

White	CRI 90	7993
St.Grey	CRI 90	7994

colour

3000 K 3935 lm

optics

diffused

Square_SR | Ceiling luminaires | 220-240 V | topLED 23 W

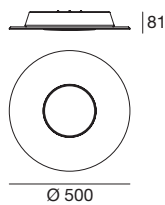

type

White	CRI 90	7987
St.Grey	CRI 90	7988

colour

3000 K 2702 lm

optics

diffused

Square_SR | Ceiling luminaires | 220-240 V | topLED 32 W

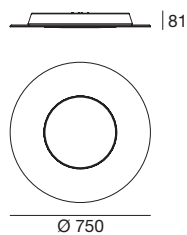

type

White	CRI 90	7991
St.Grey	CRI 90	7992

colour

3000 K 3935 lm

optics

diffused

.Square



.Квадратура круга:
простые геометрические формы
в сочетании с изысканными
материалами позволяют свету
облекать новые формы.



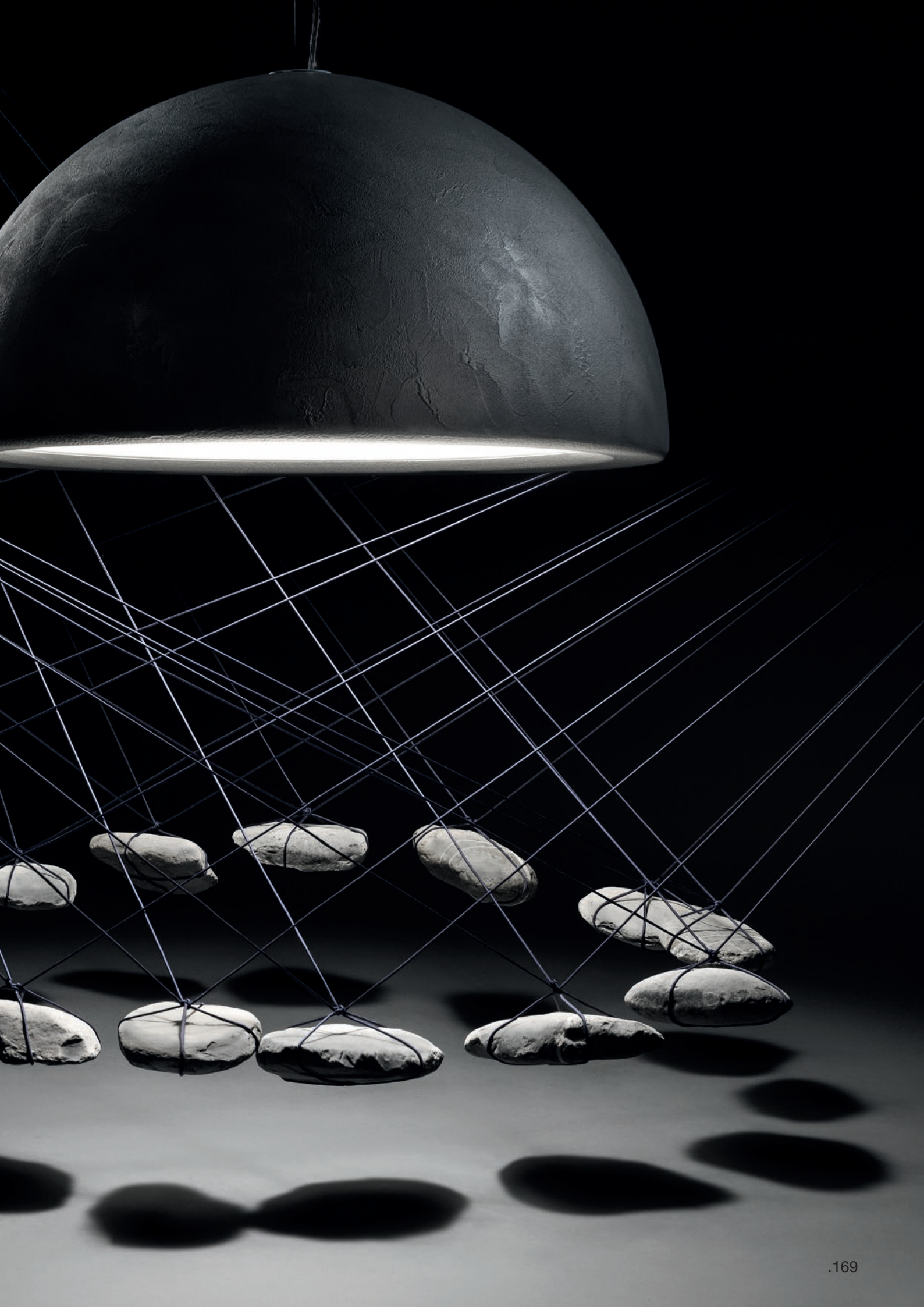



Конкретная световая материя.

Архетипная форма купола, интерпретированная в современном ключе. Отделка из новых материалов: наряду с полиэтиленом используется смелая отделка из цемента, кортена и гипса. Опаловый рассеиватель подчеркивает чистоту света, излучаемого светодиодным источником, в который интегрирована технология Warm Tune™ (за исключением версии из полиэтилена), позволяющая регулировать яркость света, одновременно изменяя интенсивность света и цветовую температуру. Предлагается с тремя различными диаметрами для самых различных видов применения в жилом секторе, так и в контрактном

.Entourage

design Linea Light Group, 2009

redesign Linea Light Group, 2016







Warm Tune™_Technology

Change the light, change the mood!

Traditional light



@ 100%



Relaxing light

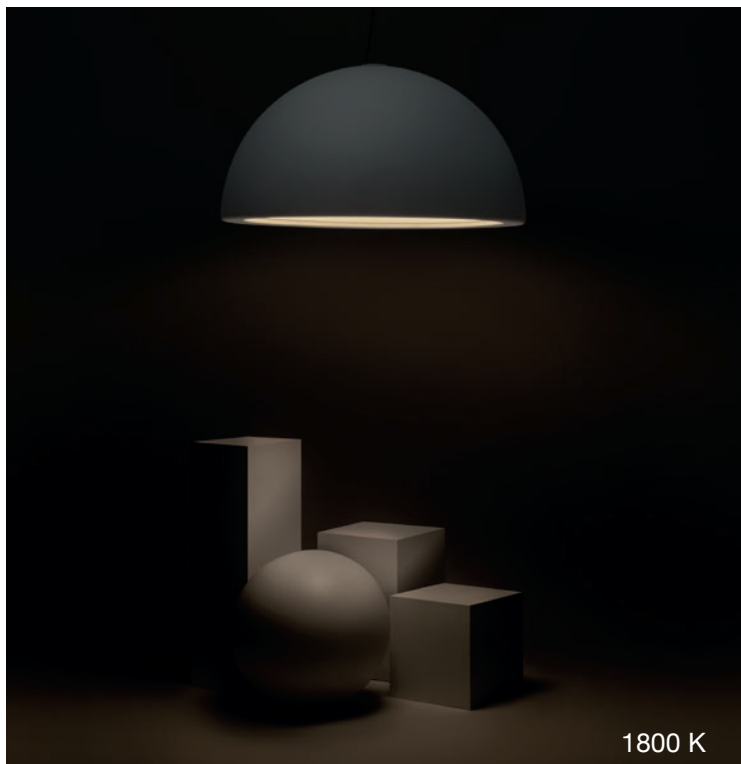

@ 5%



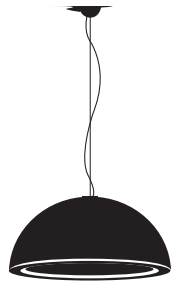

Technical Info

Entourage_P1 | Pendant luminaires | 220-240 V | arrayLED 16 W

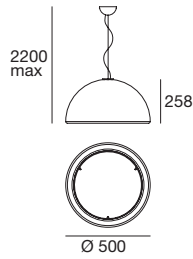

type

St.Grey	CRI 90	7676
Wh.Gyp.	CRI 90	7677
Cor-ten	CRI 90	7678

colour

Warm Tune 845 lm

optics

diffused

accessories



KIT0026

Dimmer

Entourage_P1 | Pendant luminaires | 220-240 V | arrayLED 28 W

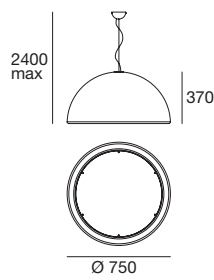

type

St.Grey	CRI 90	7694
Wh.Gyp.	CRI 90	7695
Cor-ten	CRI 90	7696

colour

Warm Tune 1790 lm

optics

diffused

accessories



KIT0026

Dimmer

Entourage_P1 | Pendant luminaires | 220-240 V | arrayLED 56 W

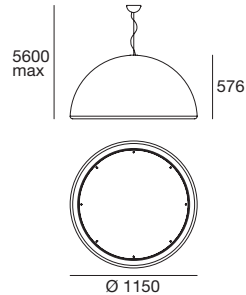

type

St.Grey	CRI 90	7697
Wh.Gyp.	CRI 90	7698
Cor-ten	CRI 90	7699

colour

Warm Tune 3580 lm

optics

diffused

accessories



KIT0026

Dimmer

Entourage_P1 | Pendant luminaires | 220-240 V | 2xE27

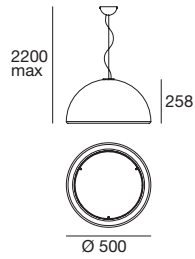

type

St.Grey	7663
Wh.Gyp.	7664
Cor-ten	7665

source

2x46 W Max

optics

diffused

Entourage_P1 | Pendant luminaires | 220-240 V | 3xE27

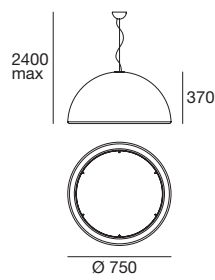

type

St.Grey	7666
Wh.Gyp.	7667
Cor-ten	7668

source

3x46 W Max

optics

diffused

Entourage_P1 | Pendant luminaires | 220-240 V | 5xE27

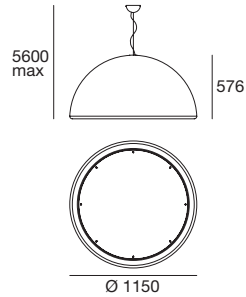

type

St.Grey	7669
Wh.Gyp.	7670
Cor-ten	7671

source

5x46 W Max

optics

diffused

Entourage_P2 | Pendant luminaires | 220-240 V | 2xE27

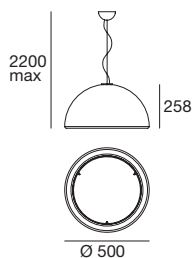

type

White 7660

source

2x46 W max

optics

diffused

Entourage_P2 | Pendant luminaires | 3xE27

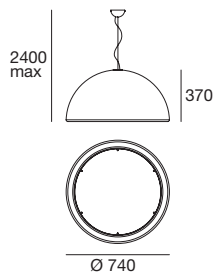

type

White 7661

source

3x46 W max

optics

diffused

Entourage_P2 | Pendant luminaires | 5xE27

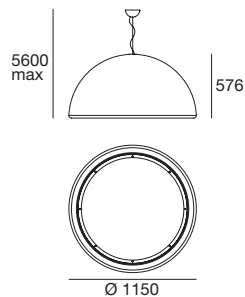

type

White 7662

source

5x46 W max

optics

diffused

.Entourage



.Классическая форма полукруга сочетается с новыми материалами, винтажная форма создает комбинацию с современными видами отделки.







Изысканный, незаметный и прозрачный. Новая версия легендарного O-Line, претерпевшего полный рестайлинг как в плане внешнего вида, так и технологии. Подвешенный корпус представляет собой пластину из сериграфированного ПММА с технологией OptiLight Technology™. Рассеивающее плетение выглядит очень элегантно при включенном светильнике, в то время как при выключенном свете его совершенно не видно, а рассеиватель кажется прозрачным. Четкий и чистый свет струится из светодиодного источника, расположенного в тонкой конструкции из природного алюминия. Светильник предлагается с белой или блестящей алюминиевой отделкой и идеально подходит для освещения современного жилья

.Opti-Line

design Linea Light Group, 2009

redesign Linea Light Group, 2016







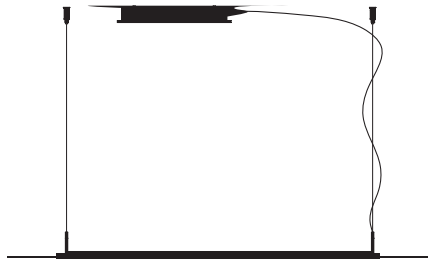

Technical Info

Opti-Line_P | Pendant luminaires | 220-240 V | topLED 47 W

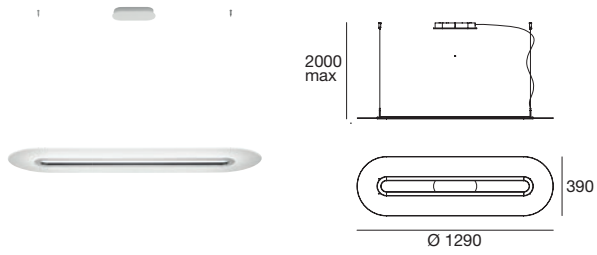

type

White	CRI 90	8035
Polish Al.	CRI 90	8036

colour

3000 K 5685 lm

optics

diffused

Opti-Line_P | Pendant luminaires | 220-240 V | topLED 47 W

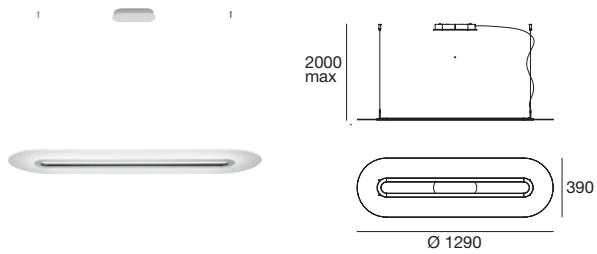

type

White	CRI 90	8037
Polish Al.	CRI 90	8038

colour

3000 K 5685 lm

optics

diffused

cod. 8037
Opti-Line_P
Pendant luminaires



.Opti-Line



.Дань самому знаменитому
автодрому в мире,
ода скорости и овальной форме.







Ироничный свет. Облачная легкость, воплощенная в извилистых линиях ироничной световой скульптуры. Mr. Magoo, источником вдохновения для которого послужила шляпа одноименного персонажа, – это оригинальный и универсальный светильник. Он предлагается в трех вариантах: подвеса, потолочного светильника и дугowego торшера и в различных размерах для всех типов гостиных. В корпусе из натурального полиэтилена располагается светодиодный или люминесцентный источник. Светильник отлично подходит для освещения жилых и контрактных помещений, оформленных как в современном, так и в классическом стиле

.Mr.Magoo

design Linea Light Group, 2010



reddot award 2015
winner











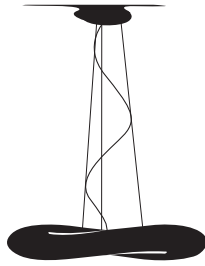

Technical Info

Mr.Magoo_P | Pendant luminaires | 220-240 V | topLED 23 W

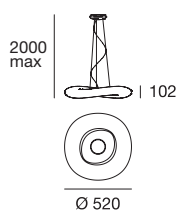

type

White CRI 90 8005

colour

3000 K 2655 lm

optics

diffused

Mr.Magoo_P | Pendant luminaires | 220-240 V | topLED 32 W

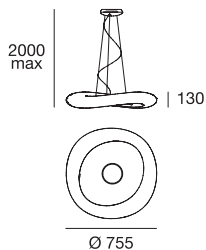

type

White CRI 90 8007

colour

3000 K 3730 lm

optics

diffused

Mr.Magoo_P | Pendant luminaires | 220-240 V | topLED 96 W

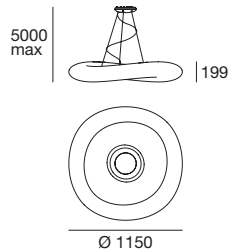

type

White CRI 90 7788

colour

3000 K 12400 lm

optics

diffused

Mr.Magoo_P | Pendant luminaires | 220-240 V | 1x2GX13

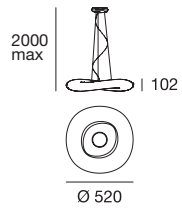

type

White 7790

source

Fluorescent 1x22 W (included)

optics

diffused

Mr.Magoo_P | Pendant luminaires | 220-240 V | 1x2GX13

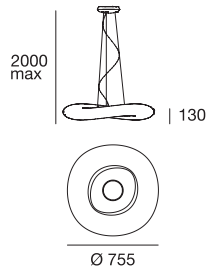
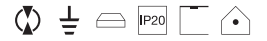

type

White 6860

source

Fluorescent 1x55 W (included)

optics

diffused

Mr.Magoo_P | Pendant luminaires | 220-240 V | 4x2G11

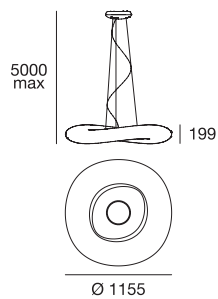

type

White 6858

source

Fluorescent 4x36 W (included)

optics

diffused

Mr.Magoo_S | Ceiling luminaires | 220-240 V | topLED 23 W



120

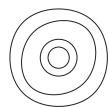

Ø 520

type

White CRI 90 8006

colour

3000 K 2655 lm

optics

diffused

Mr.Magoo_S | Ceiling luminaires | 220-240 V | topLED 32 W



140

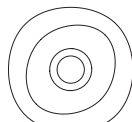

Ø 760

type

White CRI 90 8008

colour

3000 K 3730 lm

optics

diffused

Mr.Magoo_S | Ceiling luminaires | 220-240 V | topLED 96 W



215

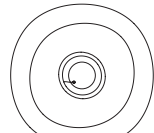

Ø 1150

type

White CRI 90 7789

colour

3000 K 12400 lm

optics

diffused

Mr.Magoo_S | Ceiling luminaires | 220-240 V | 1x2GX13

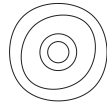

Ø 520

type

White 7792

source

Fluorescent 1x22 W (included)

optics

diffused

Mr.Magoo_S | Ceiling luminaires | 220-240 V | 1x2GX13

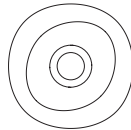

Ø 760

type

White 6857

source

Fluorescent 1x55 W (included)

optics

diffused

Mr.Magoo_S | Ceiling luminaires | 220-240 V | 4x2G11

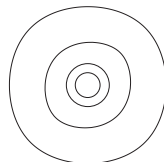

Ø 1155

type

White 7799

source

Fluorescent 4x36 W (included)

optics

diffused

Mr.Magoo_FL | Free standing | 220-240 V | topLED 23 W

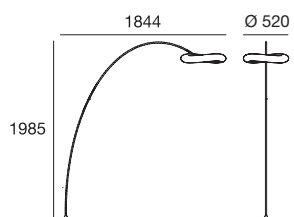

type

White CRI 90 **8009**

colour

3000 K 2655 lm

optics

diffused

cod. 8009
Mr.Magoo_FL
Free standing



.Mr.Magoo



.Носит имя комического персонажа, созданного гениальным Джоном Хьюбли. Вдохновением же послужила форма его знаменитой шляпы.

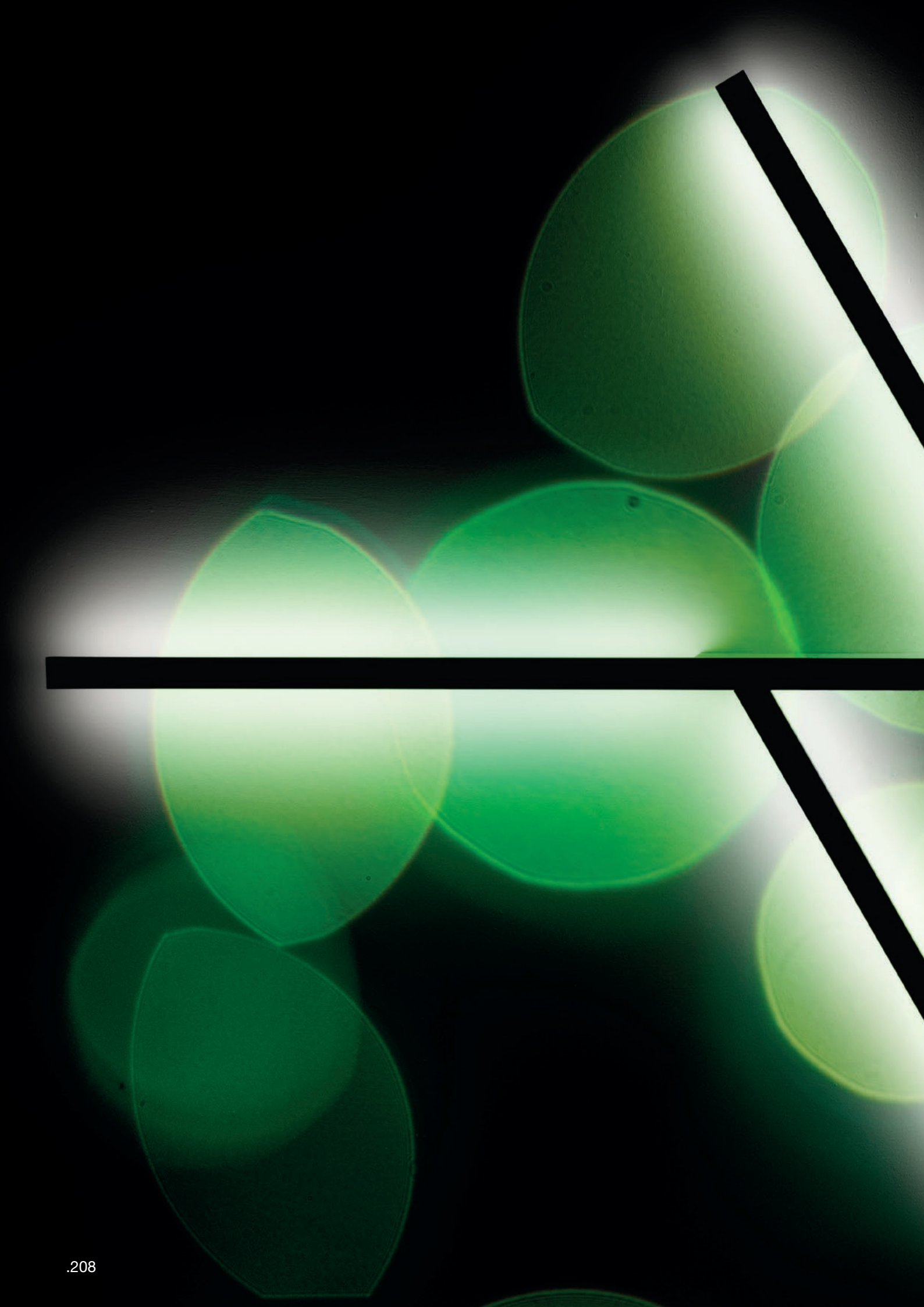

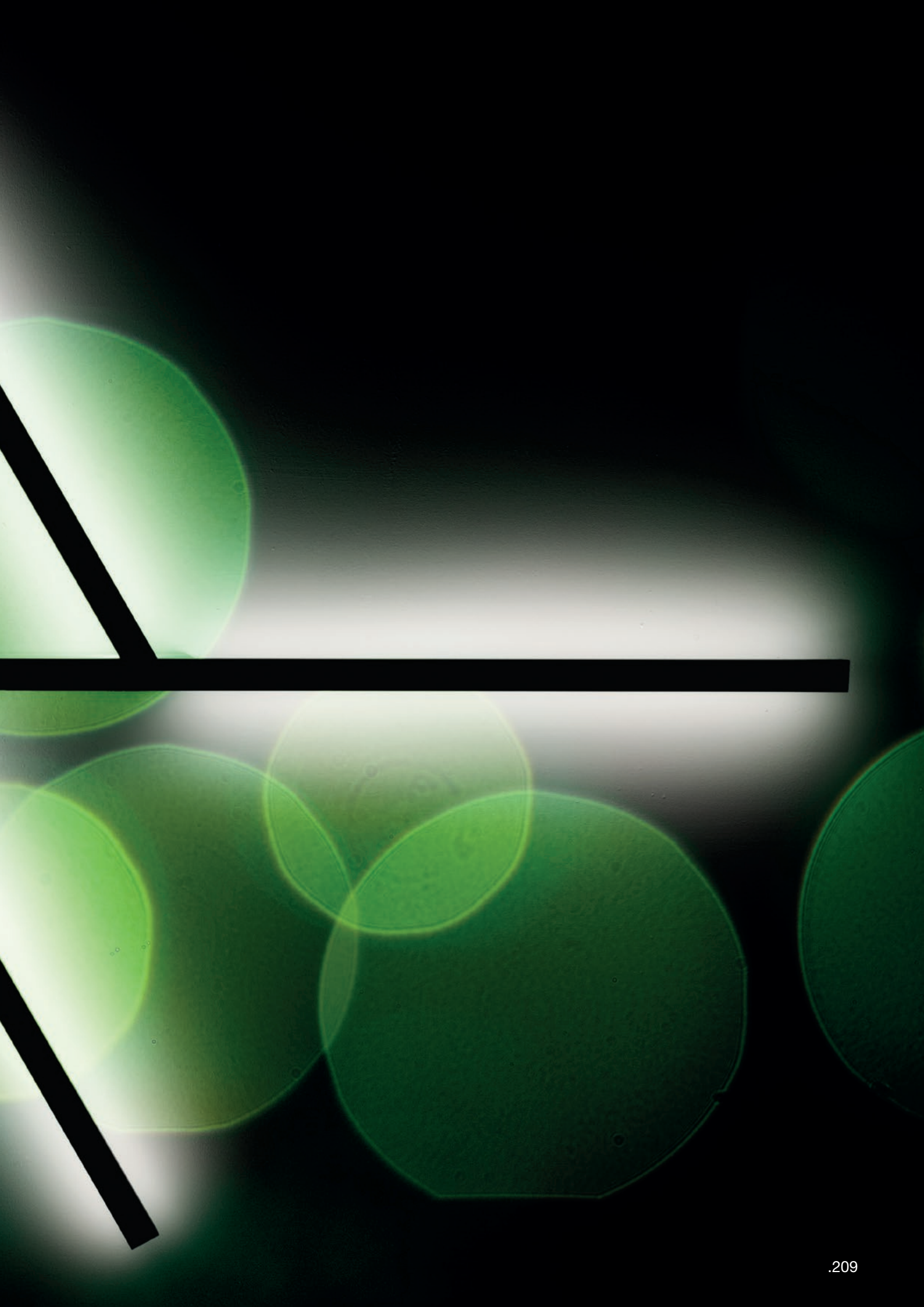



Совершенство формы и технологии.

Идеально подходит для освещения интерьера гостиниц, курортов и частных жилищ. Корпус из алюминия с белой или блестящей алюминиевой отделкой, рассеиватель из ПММА, снабженный оптической системой WallWasher, "омывающей" стены своим мягким приглушенным отраженным светом. Предлагается в четырех вариантах: потолочном, настенном, напольном и подвесном. Особенно интересно выглядит напольный вариант с основанием из цемента, которое подчеркивает одновременно минимализм и фактурность светильника, а также подвес, крепление которого может быть адаптировано для наклонного потолка, например, в мансардах или балочных перекрытиях

.Xilema

design Linea Light Group, 2014

















Technical Info

Xilema_P | Pendant luminaires | 220-240 V | topLED 25 W

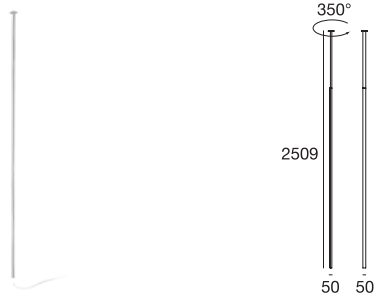

type

White	CRI 90	7773
Anod. Al.	CRI 90	7774

colour

3000 K 2914 lm

optics

Asym.

Xilema_S | Ceiling luminaires | 220-240 V | topLED 47 W

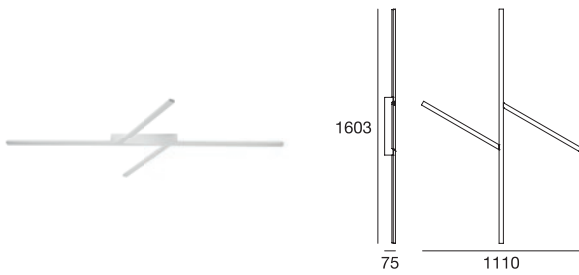

type

White	CRI 90	7769
Anod. Al.	CRI 90	7770

colour

3000 K 5736 lm

optics

Asym.

cod. 7773
Xilema_P
Pendant Luminaries



Xilema_W1 | Wall light | 220-240 V | topLED 17 W

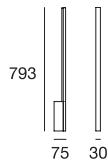

type

White CRI 90 **7765**

Anod. Al. CRI 90 **7766**

colour

3000 K 1996 lm

optics

Asym.

Xilema_W1 | Wall light | 220-240 V | topLED 25 W

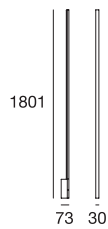

type

White CRI 90 **7777**

Anod. Al. CRI 90 **7778**

colour

3000 K 2914 lm

optics

Asym.

Xilema_WJ | Wall light | 220-240 V | topLED 25 W



type

White CRI 90 **7775**

Anod. Al. CRI 90 **7776**

colour

3000 K 2914 lm

optics

Asym.

Xilema_W2 | Wall light | 220-240 V | topLED 34 W

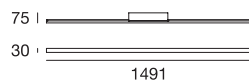

type

White CRI 90 **7767**

Anod. Al. CRI 90 **7768**

colour

3000 K 3992 lm

optics

Asym.

type

White	CRI 90	7771
Anod. Al.	CRI 90	7772

colour

3000 K 2915 lm

optics

Asym.

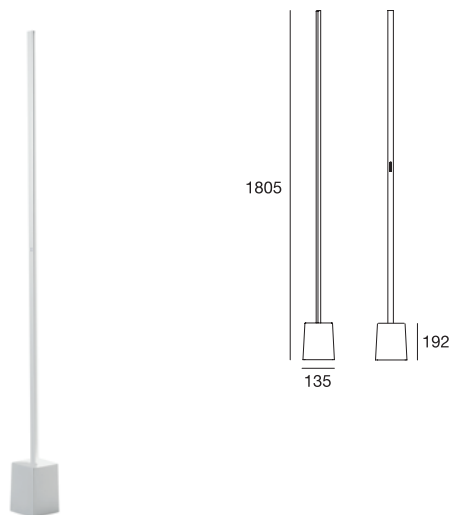

cod. 7771
Xilema_FL
Free Standing



.Xilema



.Черпает вдохновение в
прожилках листьев,
из которых происходит
также его название.





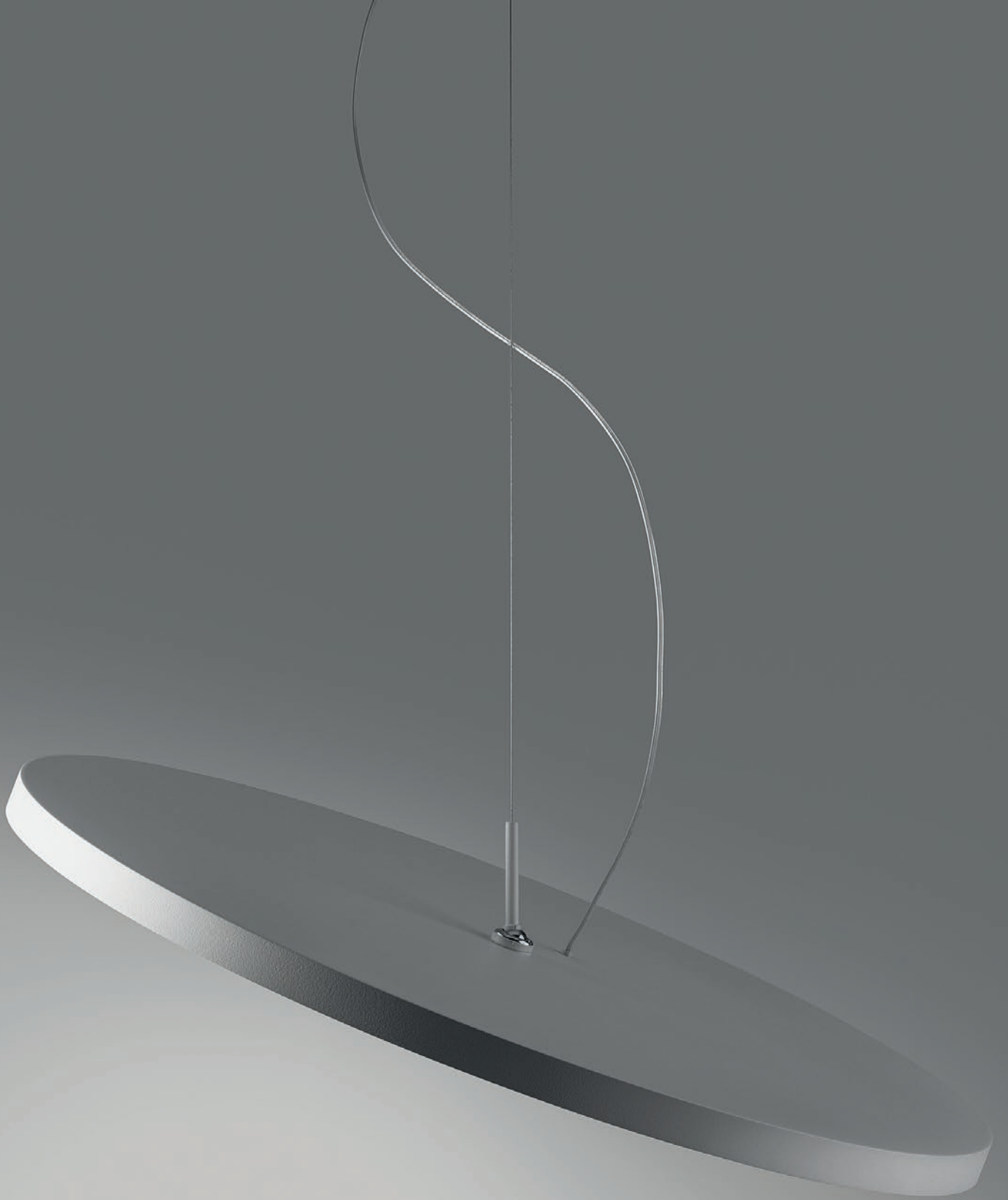

Многоликая игра света в постоянном движении. Стройный и четкий диск, дизайн которого принадлежит Ориано Фаваретто, перемещается в пространстве. Поворотная подвесная конструкция из алюминия делает изделие динамичным и функциональным. В алюминиевом кольце располагается светодиодный источник, соединенный с рассеивателем из сериграфированного ПММА, излучающего мягкий обволакивающий свет. Light Game также предлагается в версии потолочного светильника в двух размерах: большая модель откидывается и вращается на собственной оси, а маленькая модель полностью смещается относительно своей позиции, совершая полный круг

.Light Game

design Oriano Favaretto, 2014





Light Game_S

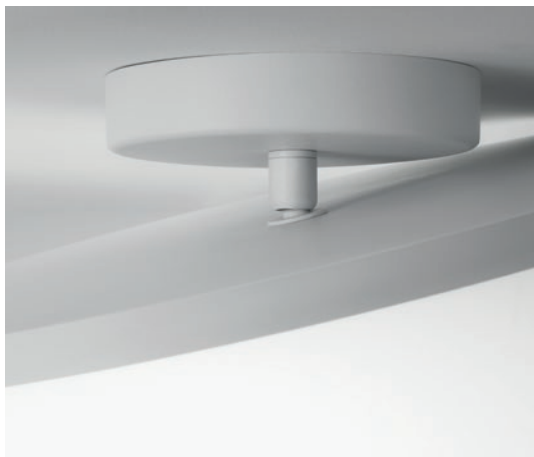

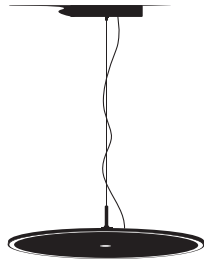

Technical Info

Light Game_P | Pendant luminaires | 220-240 V | topLED 12 W

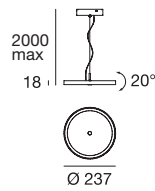

type

White CRI 90 **7746**

colour

3000 K 1449 lm

optics

diffused

Light Game_P | Pendant luminaires | 220-240 V | topLED 34 W

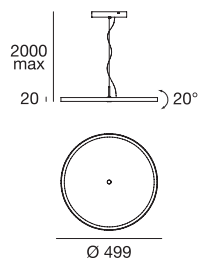

type

White CRI 90 **7748**

colour

3000 K 4065 lm

optics

diffused

Light Game_S | Ceiling luminaires | 220-240 V | topLED 12 W

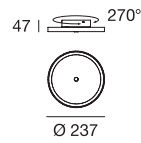

type

White CRI 90 **7745**

colour

3000 K 1449 lm

optics

diffused

Light Game_S | Ceiling luminaires | 220-240 V | topLED 34 W

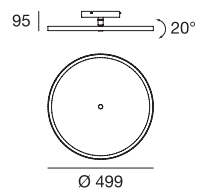

type

White CRI 90 **7747**

colour

3000 K 4065 lm

optics

diffused

.Light Game



.это свет в моих ежедневных
пространствах,
светящийся диск,
который следует за
моими заметками.

cit. Oriano Favaretto

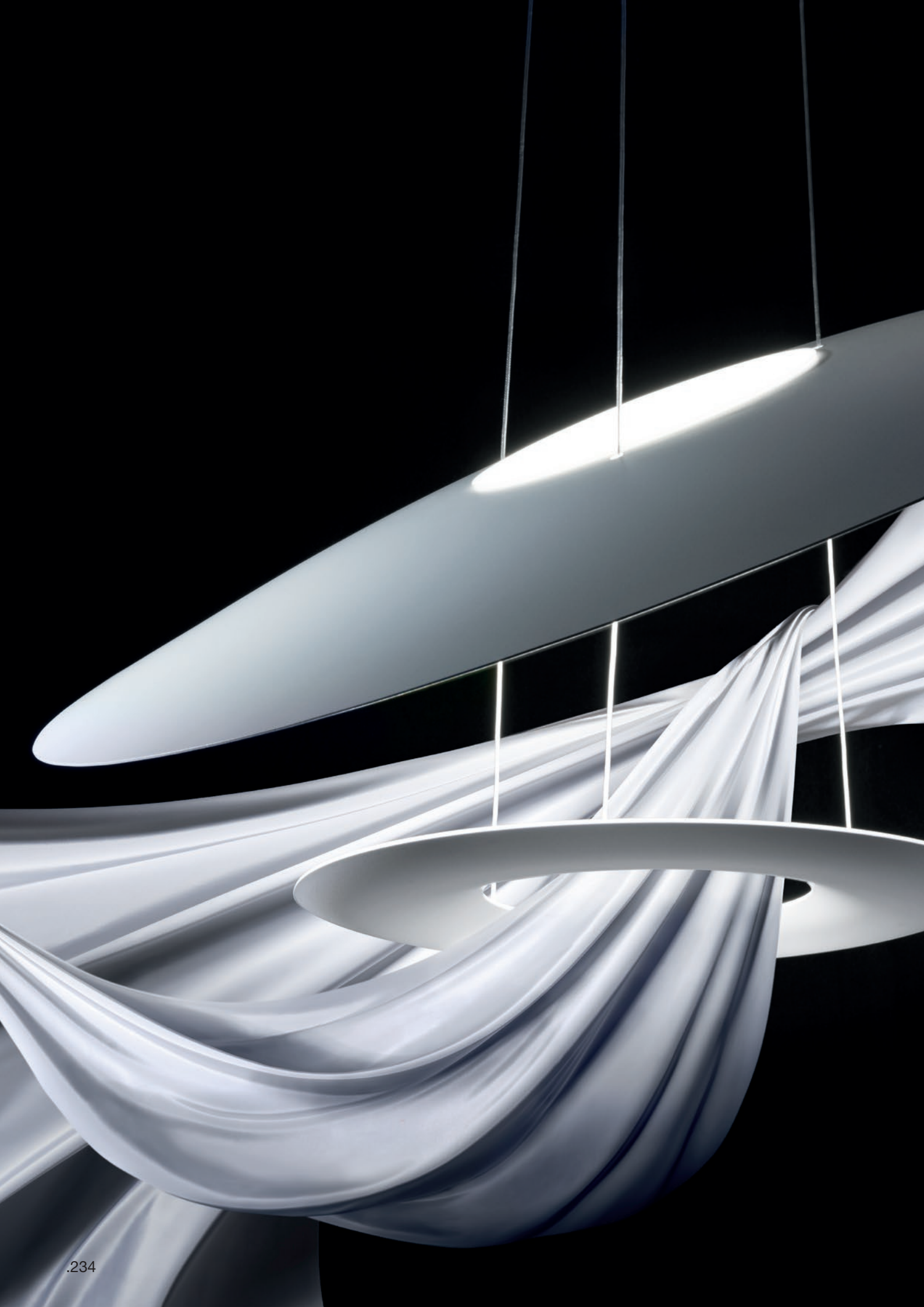





Отражение и движение, свет и игра. Два параллельно парящих кольца света. Нижнее кольцо направляет световой пучок на расположенный выше поворотный алюминиевый рассеиватель вогнутой формы, создавая отраженный однородный свет. Подвес, идеально подходящий для освещения жилых помещений, оформленных в классическом или современном стиле. Повышенная подвижность светильника, наряду с поворотным рассеивателем, превращают эту модель с противовесом в эклектичную лампу для чтения, представляющую собой оригинальный гибрид. Корпус светильника вертикально перемещается по натянутому центральному кабелю

.Madame Blanche

design Linea Light Group, 2016









Technical Info

Madame Blanche_P1 | Pendant luminaires | 220-240 V | topLED 32 W

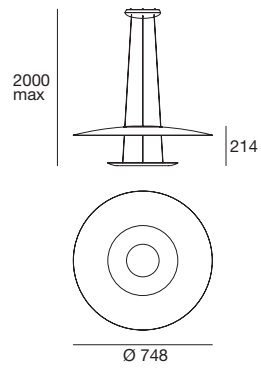

type

White CRI 90 **8175**

colour

3000 K 3730 lm

optics

diffused

Madame Blanche_P2 | Pendant luminaires | 220-240 V | 32 W

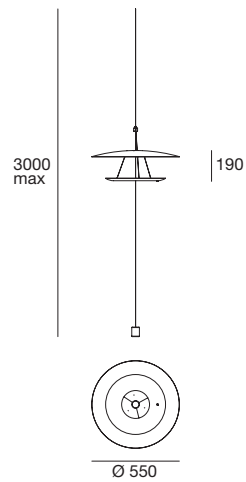

type

White CRI 90 **8178**

colour

3000 K 3730 lm

optics

diffused

cod. 8178
Madame Blanche_P2
Pendant luminaires



.Madame Blanche

.Вы помните пышные прически, которые были так милы французским дамам XIV века? А если свету тоже, подобно аристократке, облаченной в ослепительно белые одежды, захотелось иметь такую прическу?

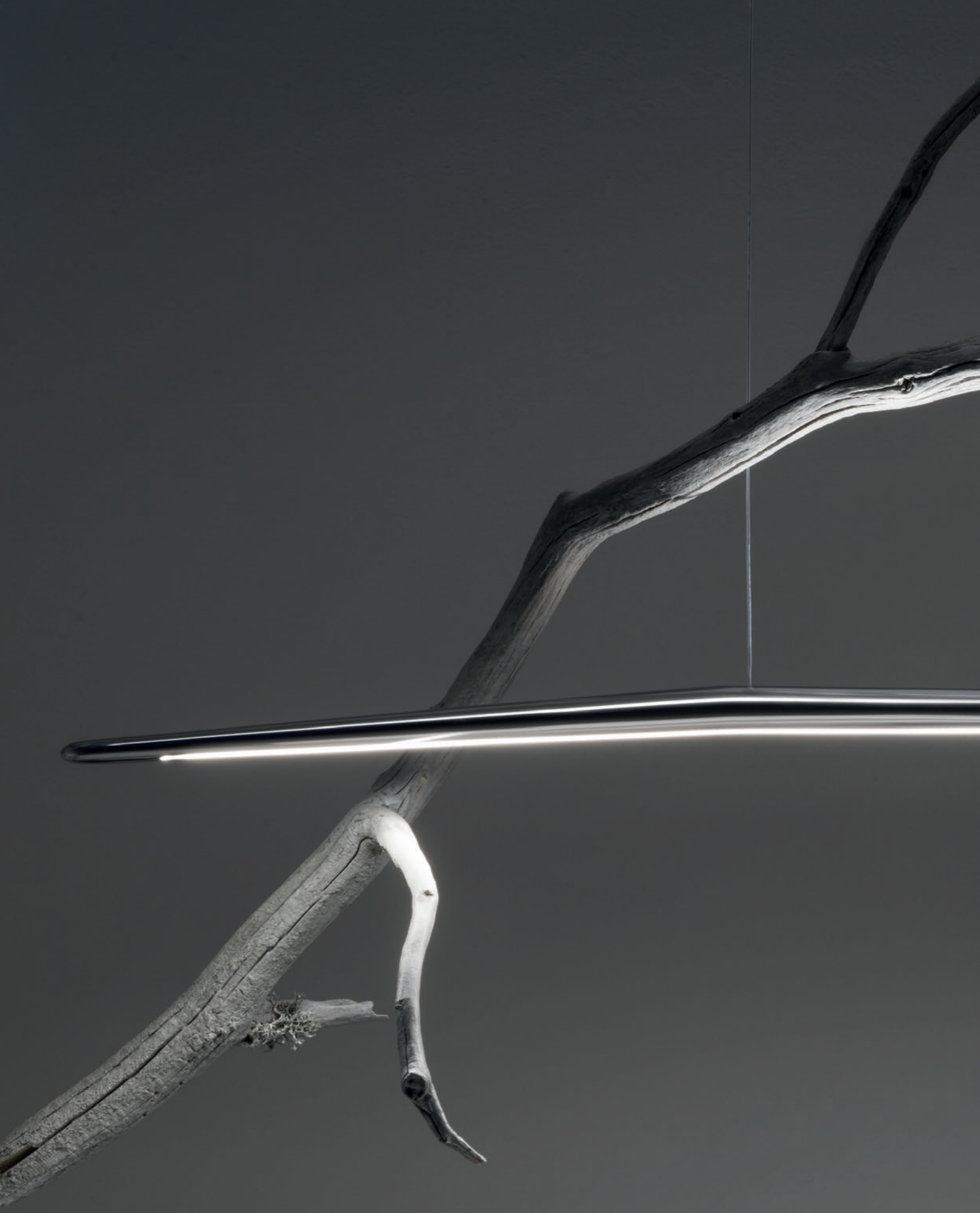

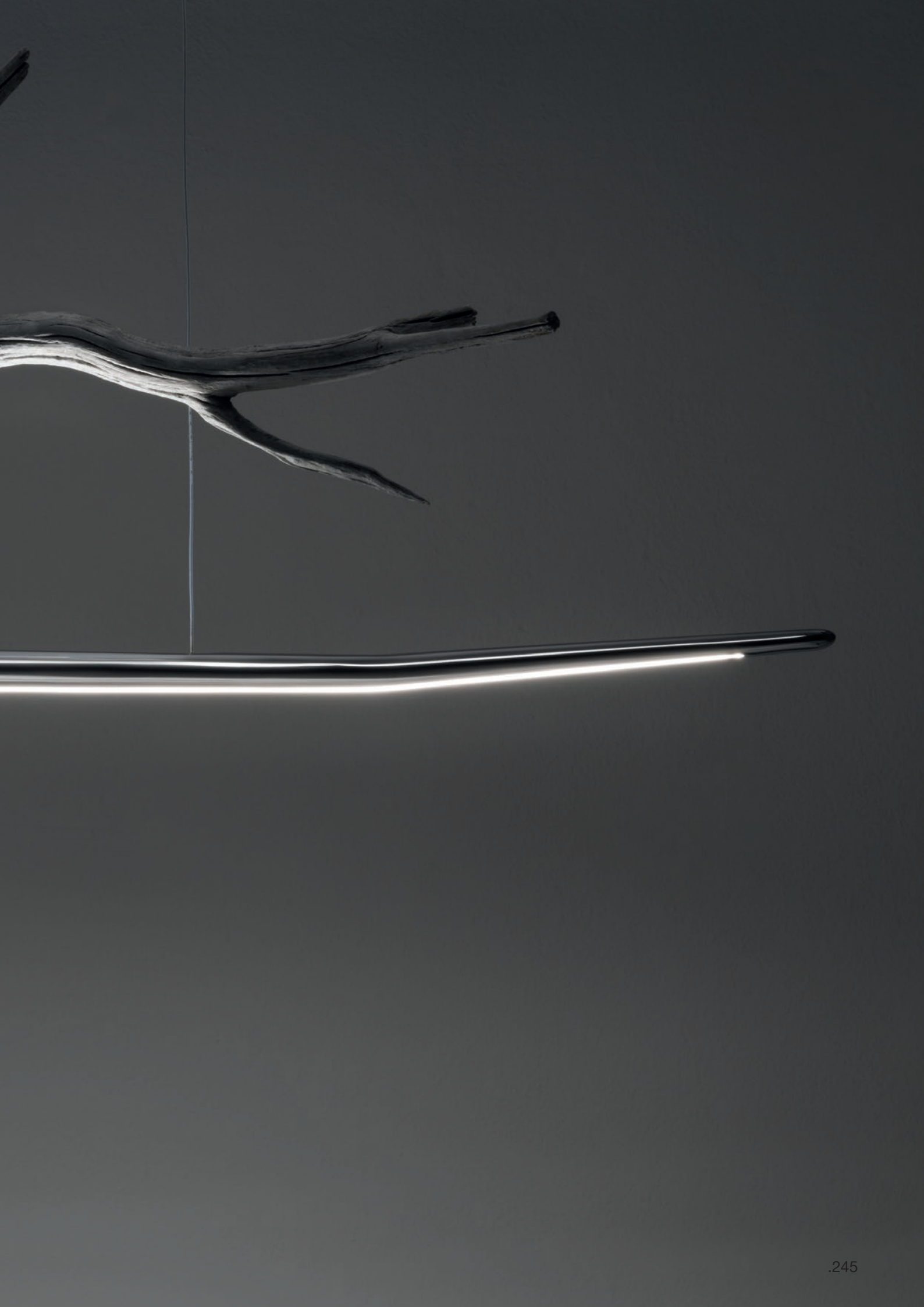



Синтез элегантности. Идеальная комбинация современности и элегантности воплощается в светильнике с минималистским дизайном. Branch – это прорезь в пространстве, тонкая линия из алюминия с белой и блестящей алюминиевой отделкой, исчезающая черта, созданная двойным излучением. Прямой свет, направленный вниз, является однородным и точным, а отраженный свет обволакивающим. Внутри светильника располагается источник topLED, спрятанный в слегка углубленном канале. Светильник отлично подходит для отелей и курортов, офисов и частного жилья

.Branch

design Linea Light Group, 2012



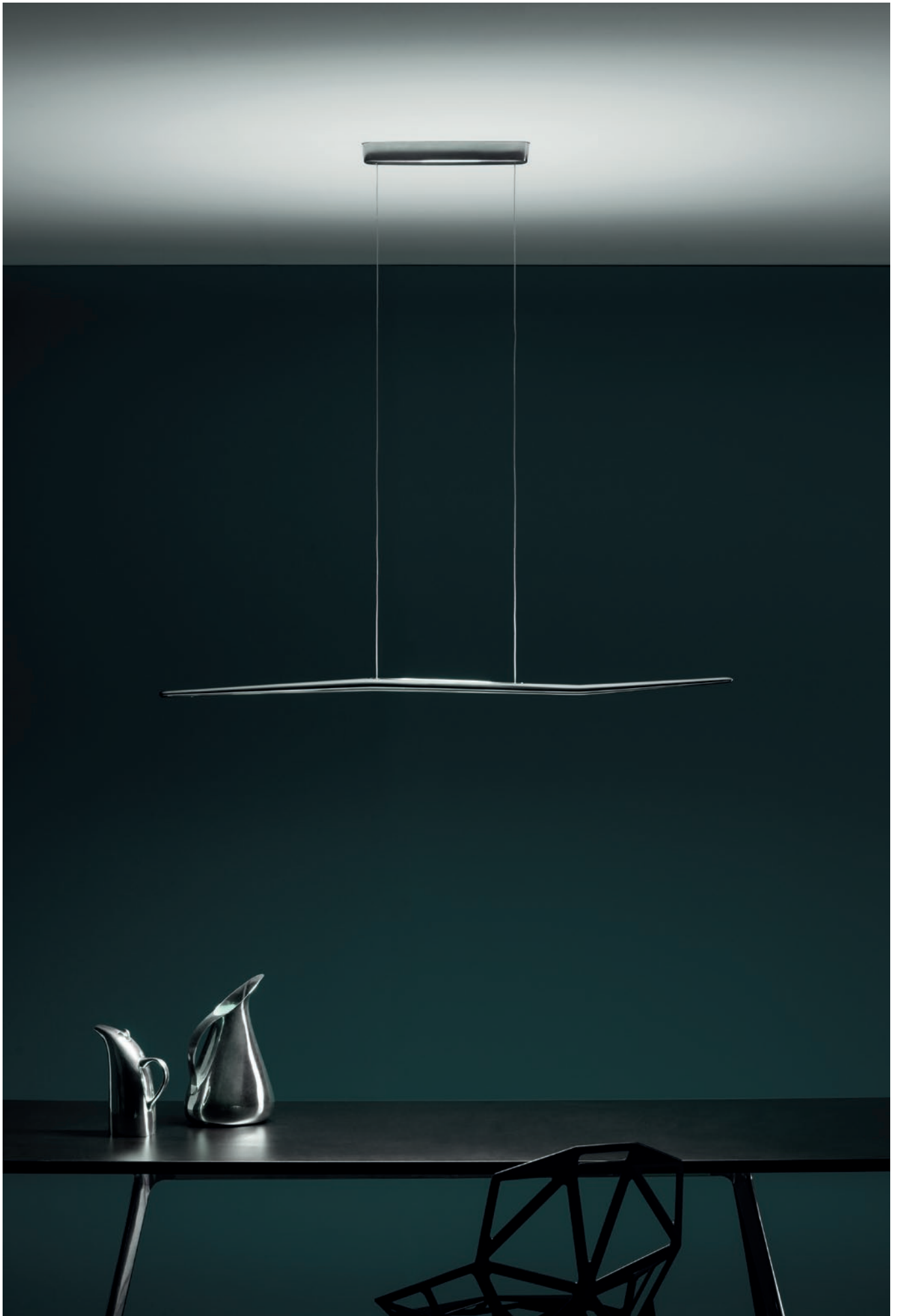





Technical Info

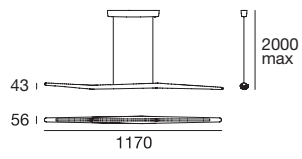

type

White	CRI 85	7465
Polish Al.	CRI 85	7466

colour

3000 K 2760 lm

optics

diffused

cod. 7465
Branch_P
Pendant luminaires



.Branch



.элегантность, взятая
взаимы у природы,
изящная ветка, отличающаяся
минималистской простотой.







Античные материалы и форма

для современного жилья. Подвес в двух размерах, представляющий собой интерпретацию в современном ключе привычных классических форм. Светильники меньших размеров подчеркивают друг друга в композиции гроздью. Светильники предлагаются с двумя различными видами отделки, элегантными и изысканными: из блестящего белого полиэтилена и из зернистого поликарбоната. Отлично подходят для просторных лофтов, а светильники маленького размера при помощи геометрических каскадов света придают завершенность вестибюлям гостиниц, спа-центров и курортов. Самая большая версия заполняет пространство нежным соблазнительным светом

.Monarque

design Linea Light Group, 2016







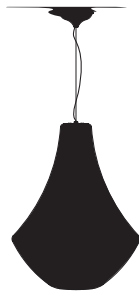

Technical Info

Monarque_P | Pendant luminaires | 220-240 V | 12 W

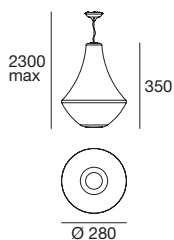

type

White	CRI 90	8022
Granular	CRI 90	8023

colour

3000 K 1434 lm

optics

diffused

Monarque_P | Pendant luminaires | 220-240 V | 38 W

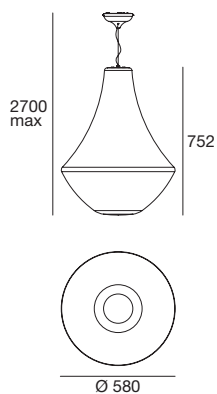

type

White	CRI 90	8024
Granular	CRI 90	8025

colour

3000 K 4701 lm

optics

diffused

cod. 8023_8025
Monarque_P
Pendant luminaires



.Monarque



.Винтажная душа с современными
материалами и линиями,
дань королевской
эпохе и классическим
хрустальным люстрам.



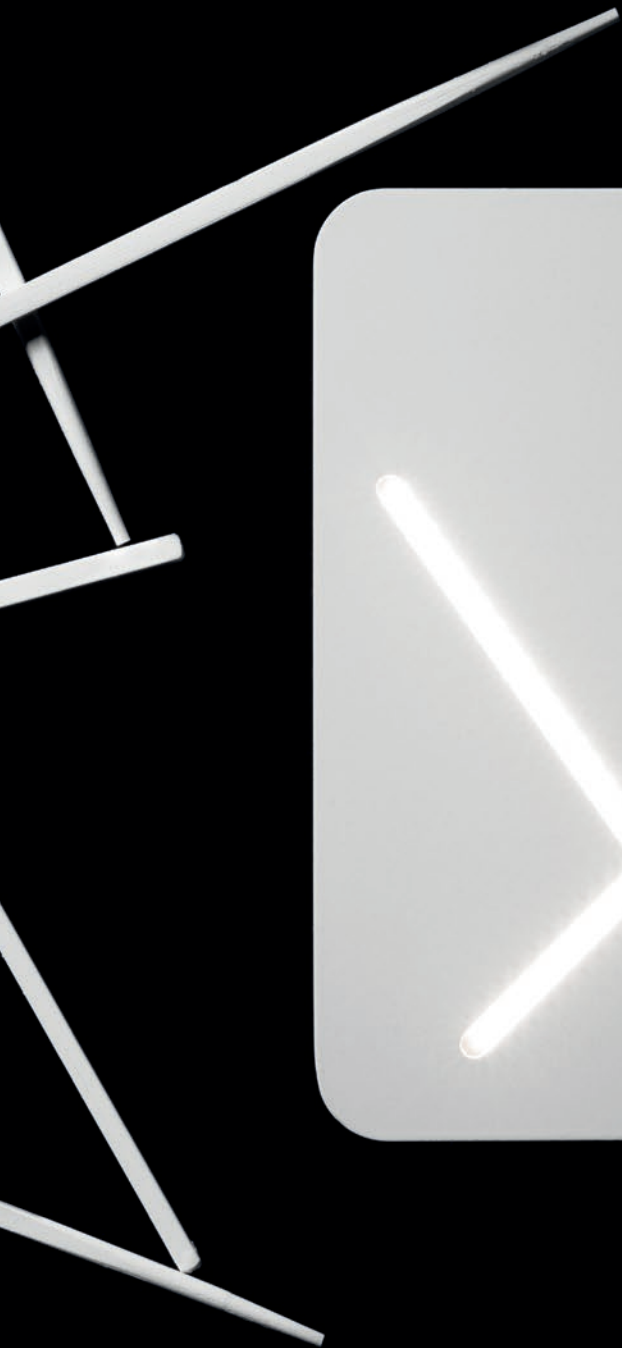



Функциональная строгость и декоративный минимализм.

Четырехугольная поверхность с закругленными углами раскрывает решительные и строгие световые прорезы. Различные конфигурации, созданные перекрещиванием световых линий, позволяют осветить и оформить любое помещение, придав ему строгую элегантность. Светильник изготовлен из термопластичного материала с рассеивателем из сатинированного поликарбоната и предлагается в различных конфигурациях и форматах для удовлетворения любых функциональных и декоративных потребностей. Идеально подходит для офисов, опенспейсов и мест общего пользования

.Next

design Linea Light Group, 2012





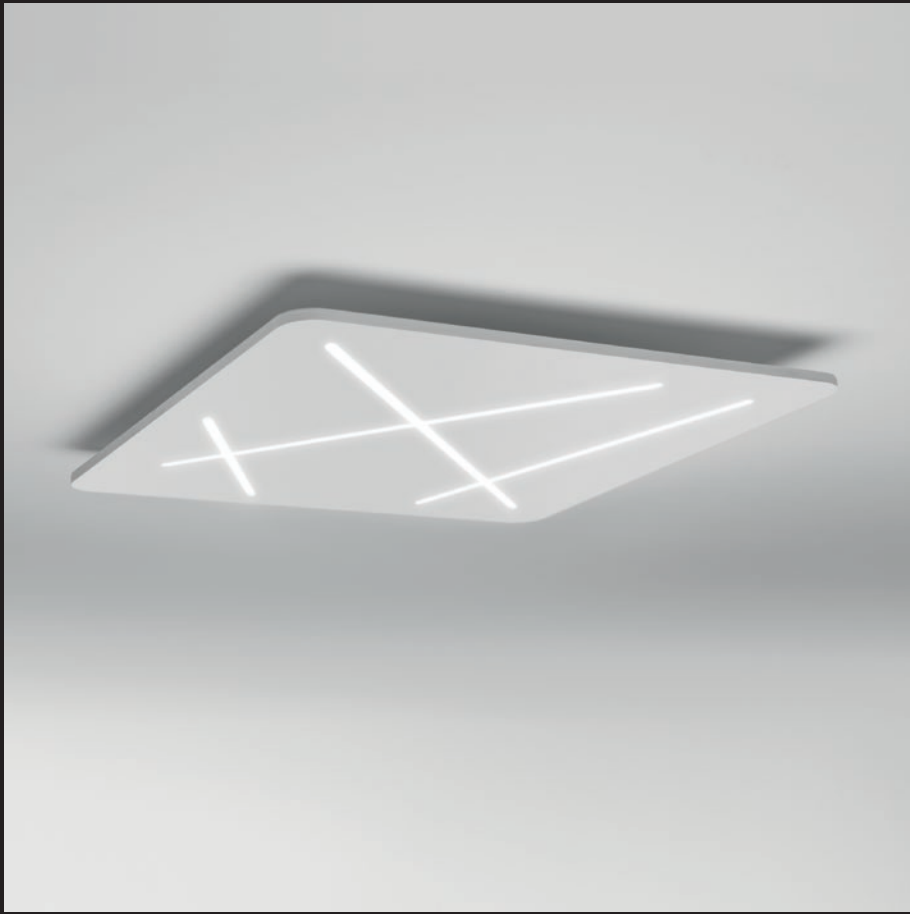



Technical Info

Next_S | Ceiling luminaires | 220-240 V | topLED 14 W

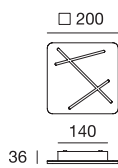

type

White CRI 85 **7440**

colour

3000 K 1035 lm

optics

diffused

Next_S | Ceiling luminaires | 220-240 V | topLED 46 W

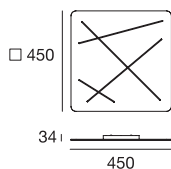

type

White CRI 85 **7441**

colour

3000 K 3312 lm

optics

diffused

Next_S | Ceiling luminaires | 220-240 V | topLED 73 W

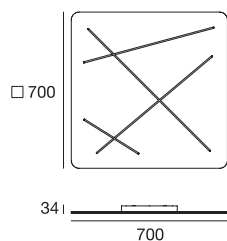

type

White CRI 85 **7442**

colour

3000 K 5244 lm

optics

diffused

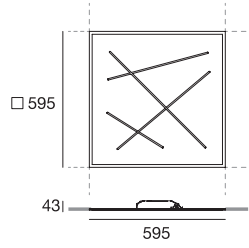
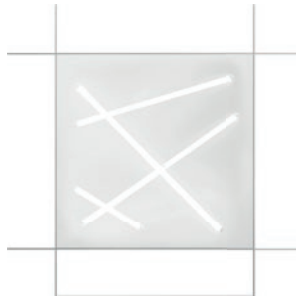

type

White CRI 85 **7445**

colour

3000 K 4140 lm

optics

diffused

cod. 7445
Next_C
Recessed Lights



Next_P | Pendant luminaires | 220-240 V | topLED 38 W

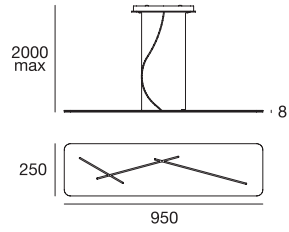

type

White CRI 85 **7444**

colour

3000 K 2760 lm

optics

diffused

Next_W | Ceiling luminaires | 220-240 V | topLED 21 W

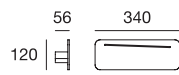
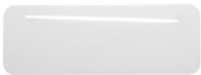

type

White CRI 90 **7447**

colour

3000 K 2505 lm

optics

diffused

cod. 7444

Next_P

Pendant luminaires



.Next



.Этот светильник родился
благодаря амбициозной идее
– воплотить шарм больших
архитектурных потолочных
светильников в одной лампе.



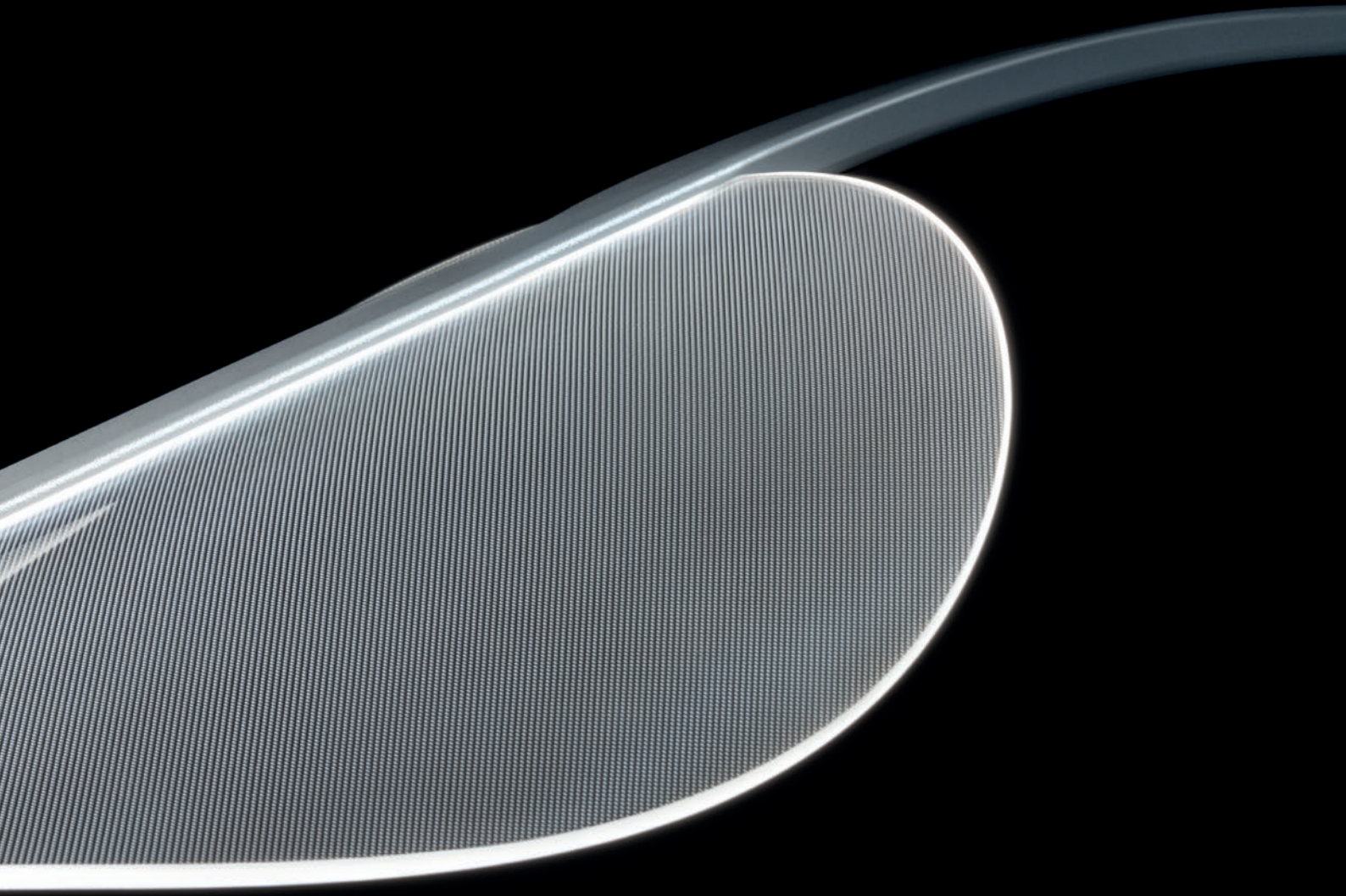

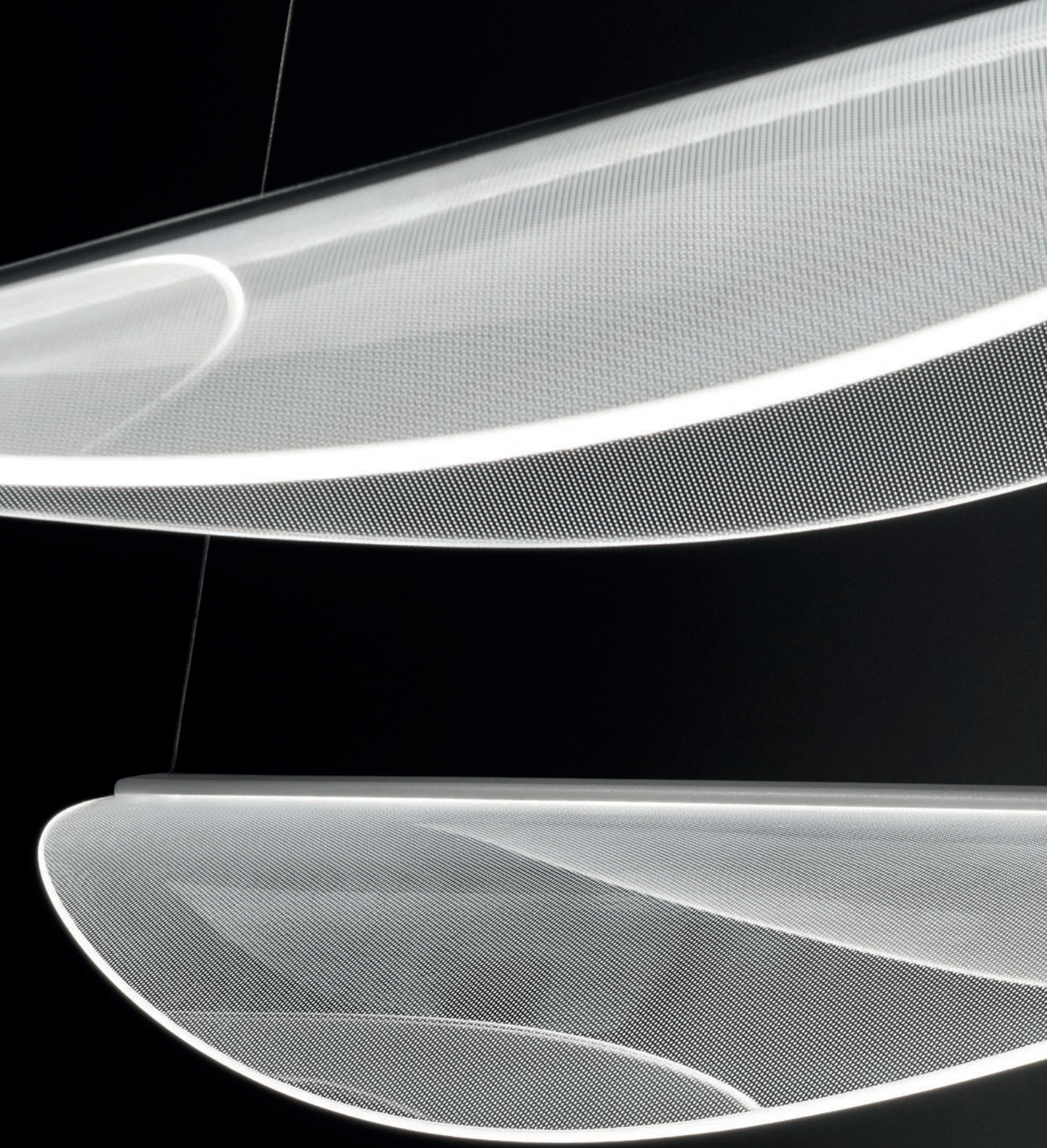

Легкий силуэт, позаимствованный у мира растений. Тонкий стержень из алюминия, выкрашенного в белый цвет, содержит светодиодный источник, чистый свет которого заполняет рассеиватель из сериграфированного ПММА, который распределяет его на нижерасположенную плоскость. Исключительная прозрачность контрастирует с включенной лампой, украшенной характерным узором лазерных микронасечек (OptiLight Technology™). В версии подвеса некоторые из листов как будто падают под дуновением легкого бриза; а для освещения жилых и других помещений достаточно одного большого яркого торшера

Diphy

design Linea Light Group, 2016

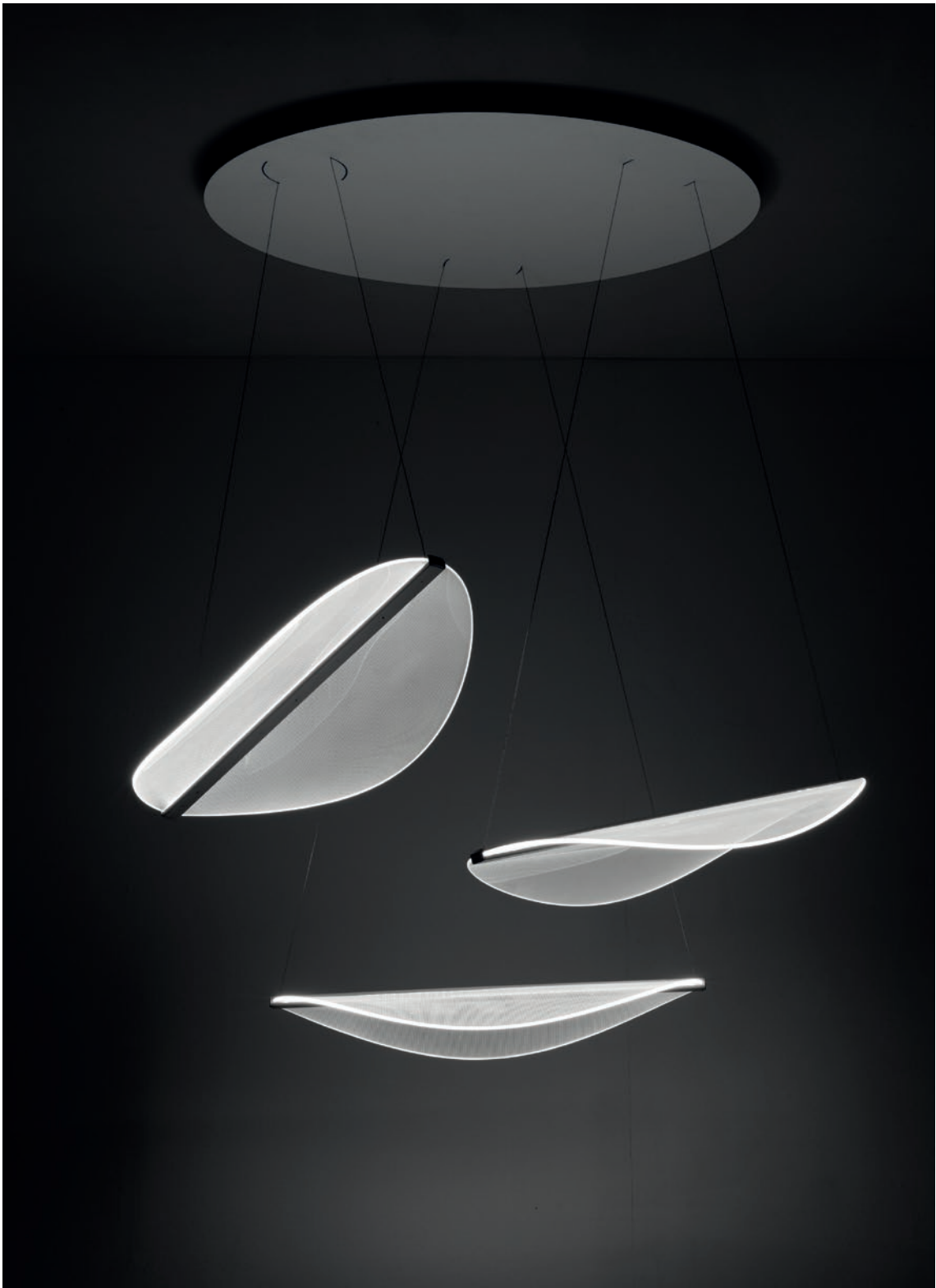





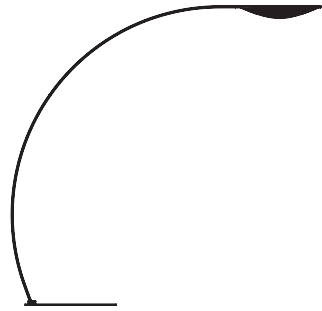

Technical Info

Diphy_P | Pendant luminaires | 220-240 V | topLED 44 W

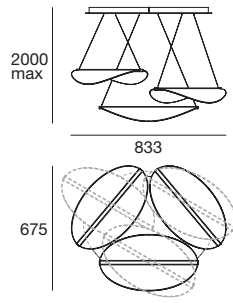

type

White CRI 90 **8168**

colour

3000 K 5940 lm

optics

diffused

Diphy_FL | Free standing | 220-240 V | topLED 25 W

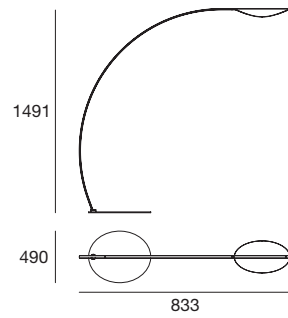

type

White CRI 90 **8165**

colour

3000 K 3340 lm

optics

diffused

cod. 8168

Diphy_P

Pendant luminaires



Diphy



.Тонкий лист,
парящий в воздухе.
Легкий,
прозрачный,
почти эфирный.







Световые крылья для живописной игры форм. Новая интерпретация легкой и элегантной минималистской скульптуры. Рассеиватель из поликарбоната с защитой от слепящего света расположен на двух тонких алюминиевых стержнях, белых крыльях отраженного света, отлично украшающих стены живописной игрой светотени. Wings идеально подходит для создания эффектных световых композиций. Комбинация двух размеров образует на стене живописную игру геометрических форм

.Wings

design Linea Light Group, 2012









Technical Info

Wings_W | Wall light | 220-240 V | topLED 10 W



type

White	CRI 85	7411
Black	CRI 85	7412

colour

3000 K 690 lm

optics

diffused

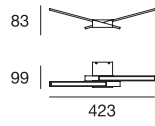

Wings_W | Wall light | 220-240 V | topLED 15 W



type

White	CRI 85	7414
Black	CRI 85	7415

colour

3000 K 1380 lm

optics

diffused

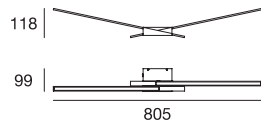

.Wings



.Ассоциация с полетом,
которая становится
предметом обстановки.





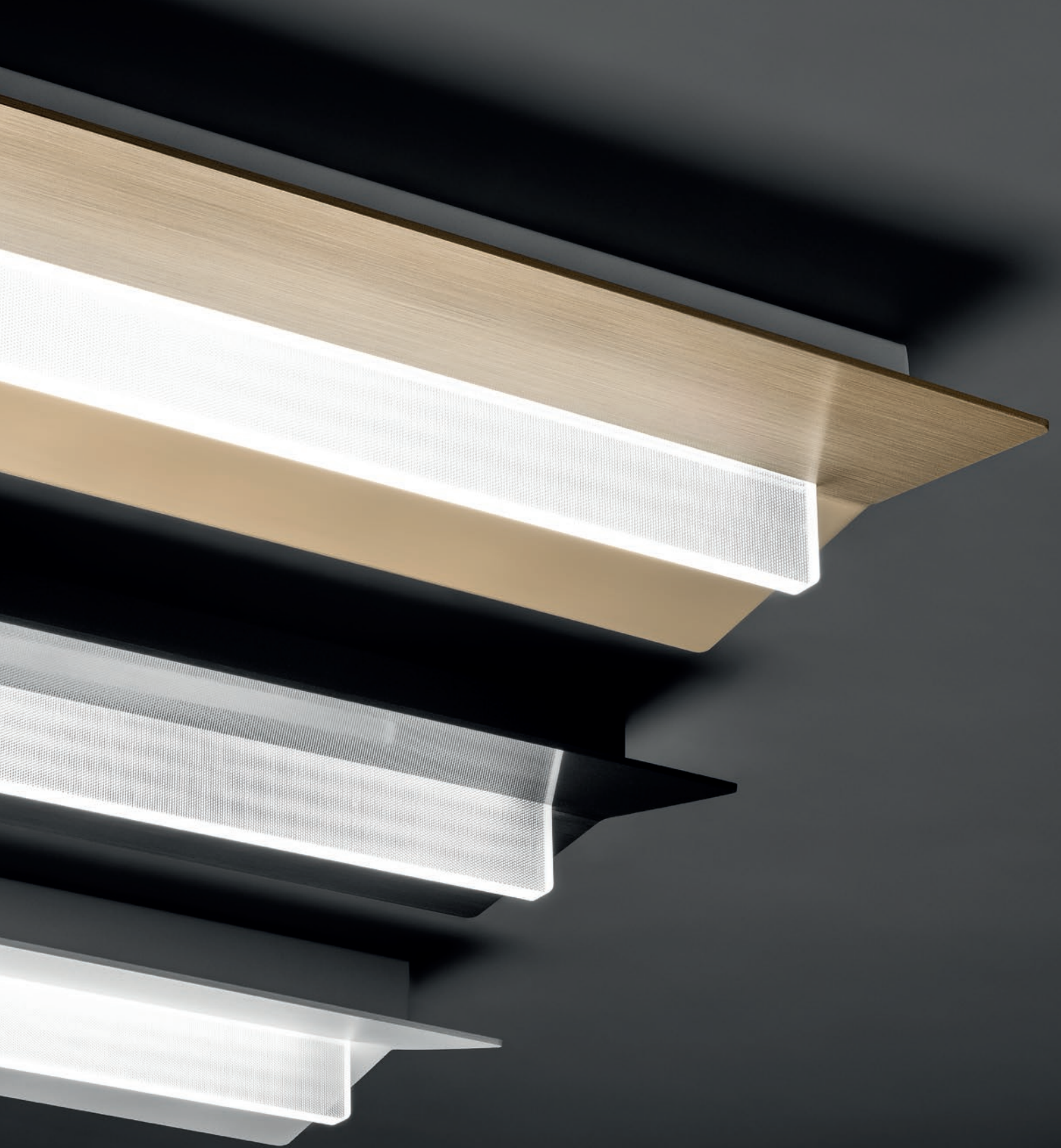

Элегантный и тонкий. Ненавязчивый и приятный на ощупь.

Элегантный тонкий рассеиватель располагается в прямоугольном корпусе из крашеного алюминия. Flurry, дизайн которого принадлежит Марко Пиве, предлагается со следующей отделкой на выбор: блестящая белая, бронзовая с эффектом обработки щеткой/сатинированная и черная с эффектом обработки щеткой/сатинированная. Внутренняя сторона корпуса имеет новую двойную отделку, частично блестящую и частично сатинированную, благодаря чему фактурность воспринимается органами чувств. Потолочный или настенный варианты предлагаются в трех размерных форматах, отвечающих любым потребностям проектирования

.Flurry

design Marco Piva, 2016

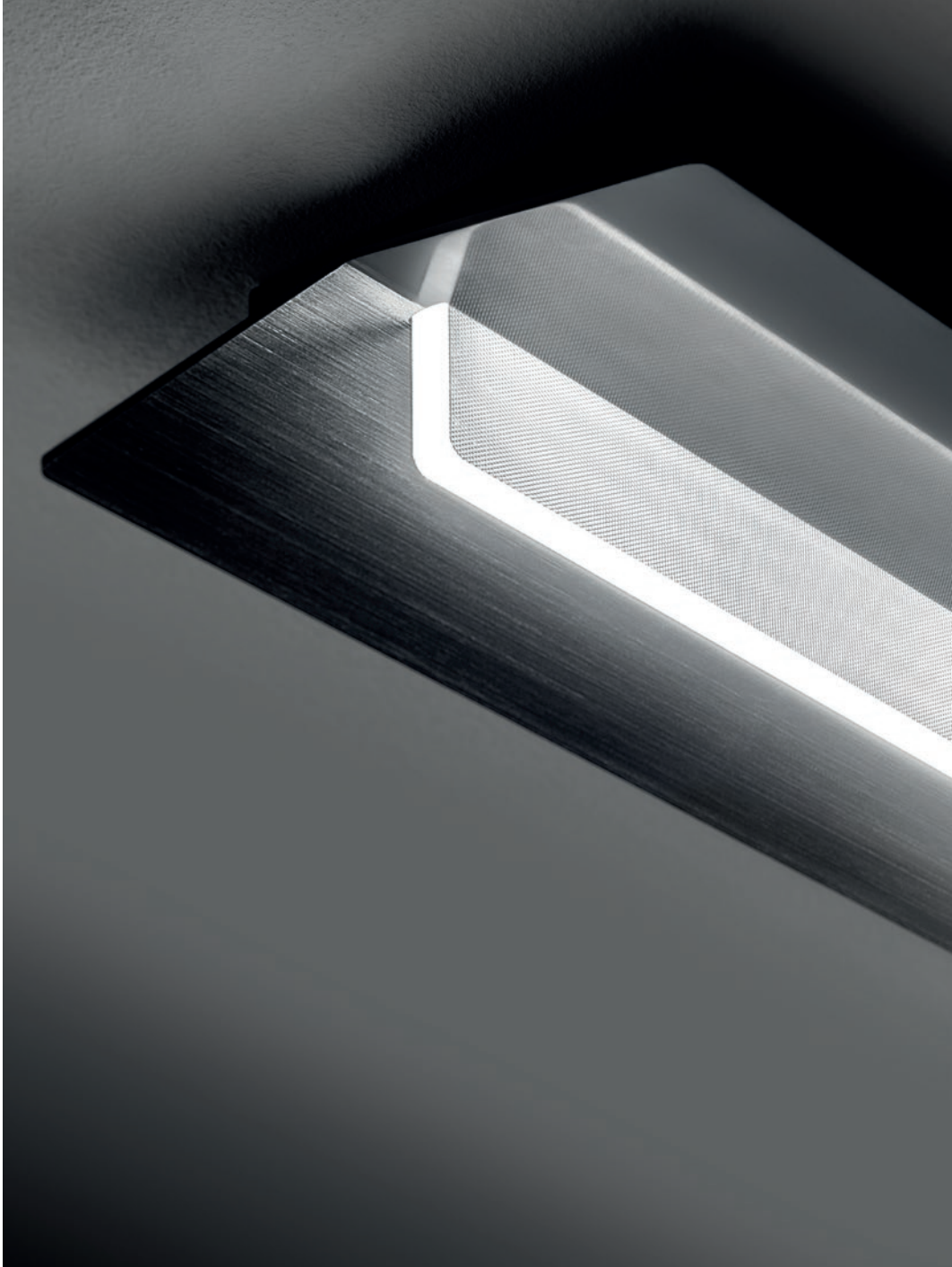







Technical Info

Flurry_S | Ceiling luminaires | 220-240 V | 24 W



type

White	CRI 90	7963
Black	CRI 90	7964
Bronze	CRI 90	7965

colour

3000 K 2702 lm

optics

diffused

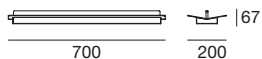

Flurry_S | Ceiling luminaires | 220-240 V | 45 W



type

White	CRI 90	7966
Black	CRI 90	7967
Bronze	CRI 90	7968

colour

3000 K 5073 lm

optics

diffused

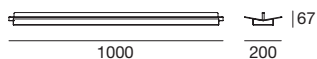

Flurry_S | Ceiling luminaires | 220-240 V | 59 W



type

White	CRI 90	7969
Black	CRI 90	7970
Bronze	CRI 90	7971

colour

3000 K 6764 lm

optics

diffused

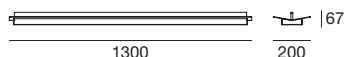

cod. 7965_7968_7971
Flurry_S
Ceiling luminaires



.Flurry



.Линейный свет,
отражающийся на фактурных
поверхностях,
распространяется в
окружающей среде,
создавая простые,
но изысканные эффекты.

cit. Marco Piva







Затмение, которое затеняет и раскрывает идеальный источник света. Из-под пера дизайнера Ориано Фаваретто рождается светильник, способный создавать динамичность и световые плетения. Eclips может открываться веером, его крашенные алюминиевые элементы вращаются, так же, как и рассеиватель из белого травленого стекла, образуя неожиданные наклонные светотеневые эффекты. Светильник предлагается в трех великолепных хроматических комбинациях потолочной или настенной версии. Первая версия предназначена для освещения стола и современной дневной зоны. Настенная же версия имеет меньший размер и является составной, позволяя создавать модульную акробатическую игру света

.Eclips

design Oriano Favaretto, 2016

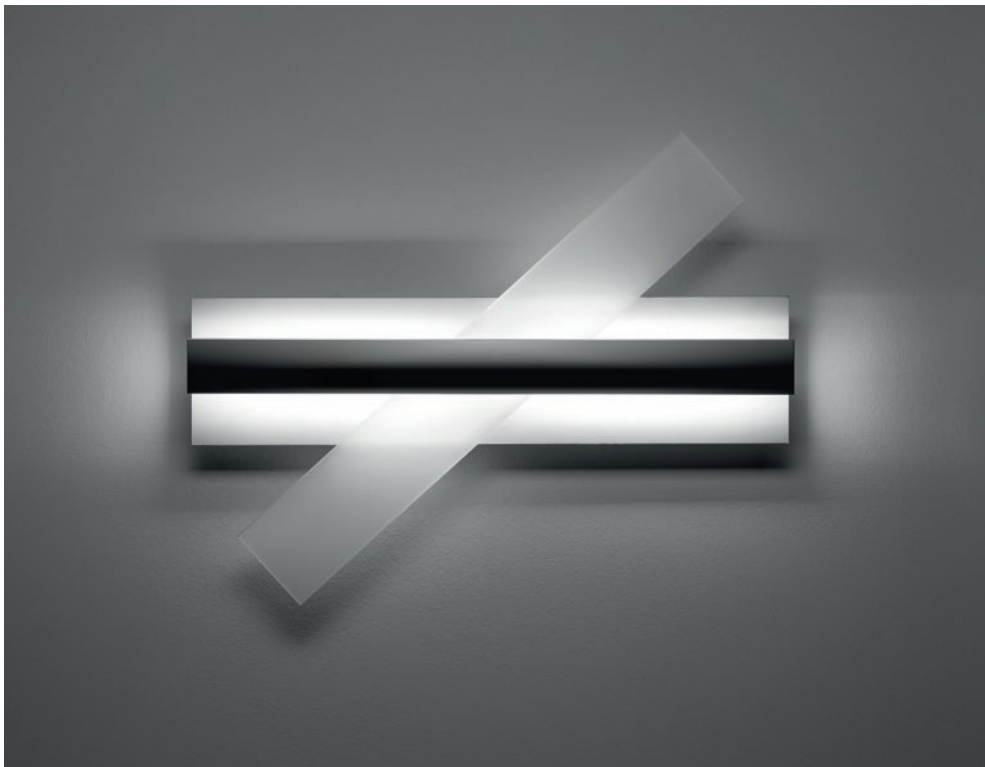
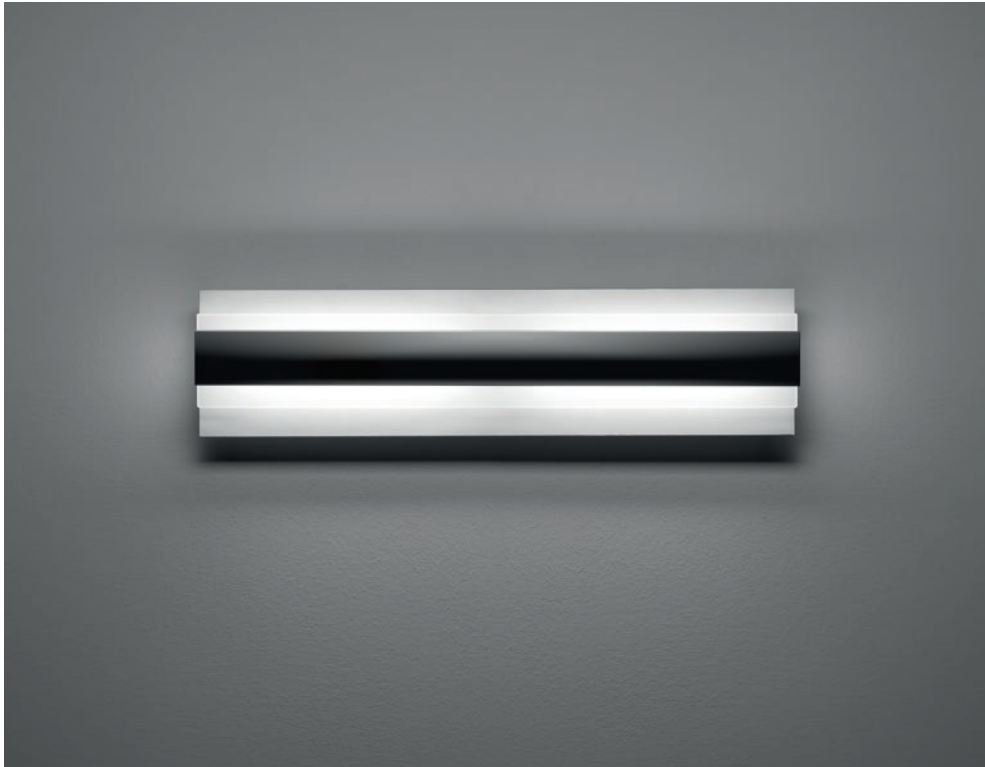





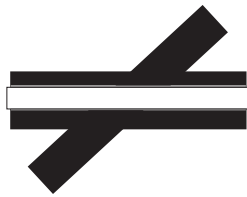

Technical Info

Eclips_W | Wall light | 220-240 V | 20 W

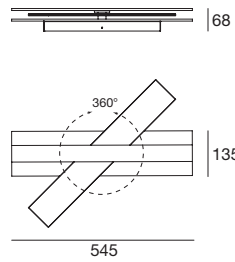

type

White	CRI 90	8150
Wh. Al.	CRI 90	8151
Cha. Bl.	CRI 90	8152
Bl. Cha.	CRI 90	8153

colour

3000 K 2300 lm

optics

diffused

Eclips_S | Ceiling luminaires | 220-240 V | 36 W

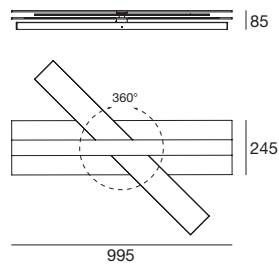

type

White	CRI 90	8155
Wh. Al.	CRI 90	8156
Cha. Bl.	CRI 90	8157
Bl. Cha.	CRI 90	8158

colour

3000 K 4188 lm

optics

diffused

cod. 8156
Eclips_S
Ceiling luminaires



.Eclips



.Я находился в поисках своего
идеального светового пейзажа,
но наши потребности,
как и настроение,
подвержены изменениям.
Поэтому я ждал затмения.

cit. Oriano Favaretto





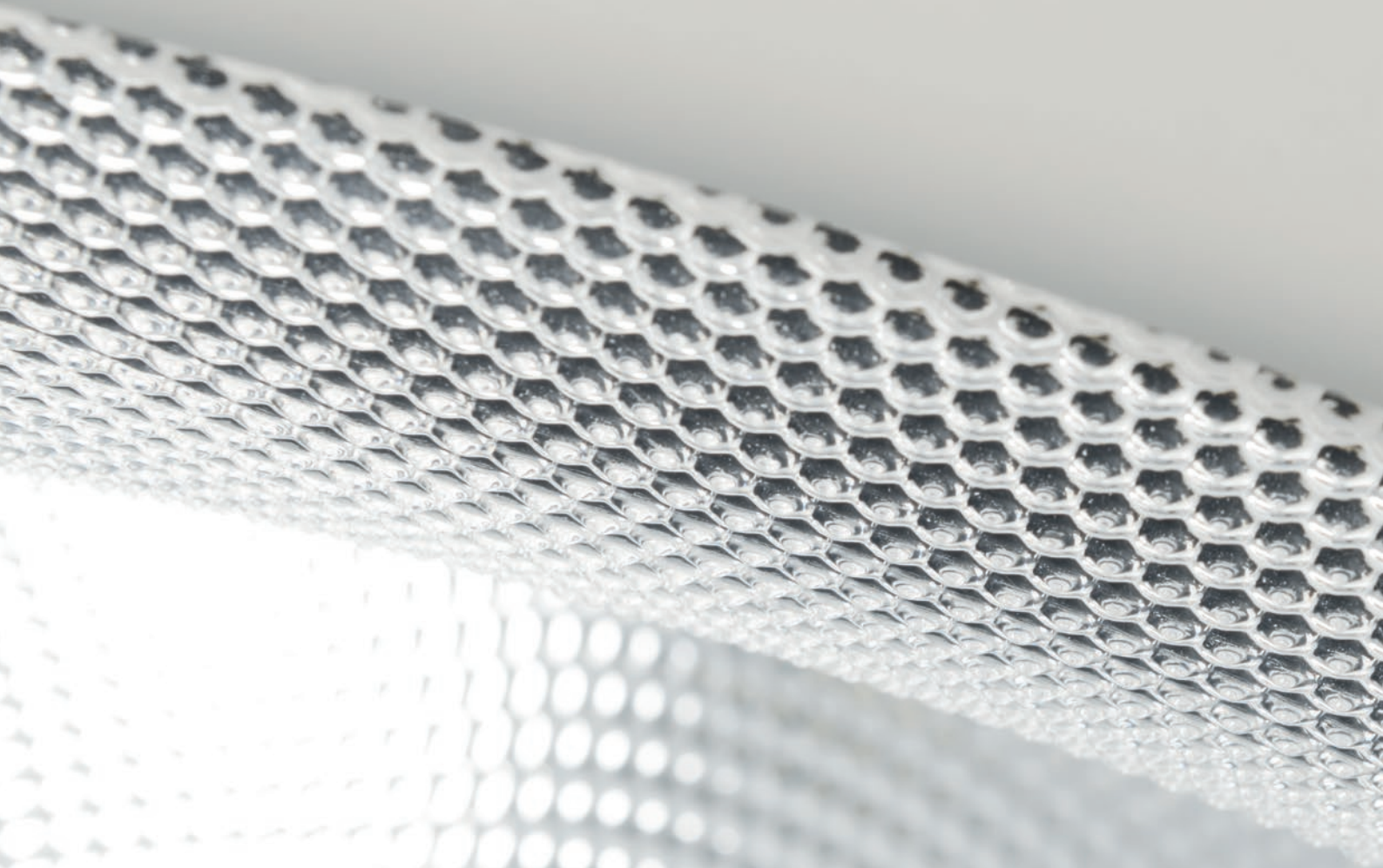

Подвешенный светящийся белый

валун. Неправильная форма, созданная дизайнером Антоном Петровым, представляет собой отшлифованный световой валун. Подвес или потолочный светильник с деликатными линиями создают умелую игру света и тени. Корпус светильника из натурального полиэтилена и рассеиватель, предлагаемый в двойном варианте – опаловом белом и микропризматическом – придает свету динамичный облик. Dunia – это оптимальное решение для освещения жилых помещений

.Dunia

design Anton Petrov e Ilya Korchagin, 2012









Technical Info

Dunia_P | Pendant luminaires | 220-240 W | 3xE27 | White Diffuser

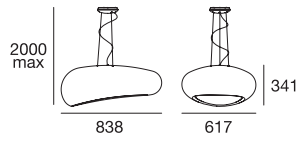

type

White **7470**

colour

3x46 W max

optics

diffused

Dunia_P | Pendant luminaires | 220-240 W | 3xE27 | Prismatic Diffuser

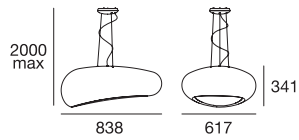

type

White **7473**

colour

3x46 W max

optics

diffused

Dunia_S | Ceiling luminaires | 220-240 W | 3xE27 | White Diffuser

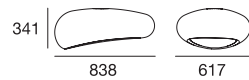

type

White **7471**

colour

3x46 W max

optics

diffused

Dunia_S | Ceiling luminaires | 220-240 W | 3xE27 | Prismatic Diffuser

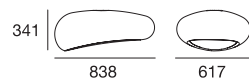

type

White **7472**

colour

3x46 W max

optics

diffused

.Dunia



.победитель конкурса,
организованного Московским
университетом,
результат творческой работы
молодых дизайнеров Антона
Петрова и Ильи Корчагина.







Органичная, ироничная и игривая форма. Dynamic – это бра органичной формы, с рассеивателем из травленого дутого стекла, под которым пульсирует свет. Рама из сатинированного поликарбоната имеет легкую и быструю штыковую установку. Изысканный опаловый белый цвет, полученный при помощи техники дутья муранскими мастерами стекольного дела, обеспечивает однородный свет, рассеиваемый внутри пространства. Светильник предлагается в двух вариантах – настенном и потолочном, а также в трех разных диаметрах, что позволяет свободно создавать забавные композиции

.Dynamic

design Linea Light Group, 2010









Technical Info

Dynamic_W | Wall light | 220-240 V | topLED 6 W

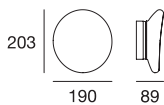

type

White CRI 90 **7785**

colour

3000 K 574 lm

optics

diffused

Dynamic_W | Wall light | 220-240 V | topLED 21 W

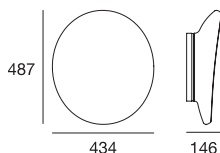

type

White CRI 90 **7786**

colour

3000 K 2655 lm

optics

diffused

Dynamic_W | Wall light | 220-240 V | topLED 30 W

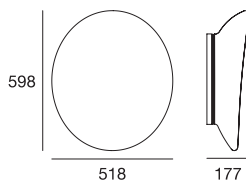

type

White CRI 90 **7787**

colour

3000 K 3730 lm

optics

diffused

.Dynamic



.Вдохновлен динамичностью
маленьких,
но жизненно важных
красных кровяных телец.

Designer

“Очень много зависит от того, что лежит в основе проекта, своего рода *genius loci*, который ведет нас к поискам смысла, форма самокритики, которая заставляет нас постоянно ставить под сомнение то, что мы делаем, которая заставляет нас спрашивать себя, в чем заключается высший смысл каждого знака.”

Pio & Tito Toso

Архитекторы и дизайнеры
Основатели Pio&Tito Toso
Studio (Тревизо, Италия)
Продукты: Oxygen, Quad, Oblix



Davide Oppizzi

"Вдохновение приходит тогда, когда мы открываем глаза жизни! Всей жизни, в том числе природе, обществу, философии и технологии. Успешный путь основан на препятствиях, которые мы преодолеваем сегодня. Мы живем в эпоху, в которую возможно все: безграничное видение служит нам источником вдохновения без особых усилий."

Дизайнер изделий и освещения
Основатель DCUBE Design Espaces
Lumière (Женева, Швейцария)
Продукт: 2Nights



Oriano Favaretto

"Истоки лежат в сельской местности и фантазиях, в то время как я стремлюсь раскрыть мысль, которую таит в себе материя; мысль и материя трансформируют форму и значения. Мной движет желание прийти в дома людей с продуктом, вызывающим сильный эмоциональный отклик, способным преобразить пространства и обстановку и который органично впишется в жизнь человека."

Дизайнер изделий и освещения (Treviso, IT)
Продукты: Light game, Eclips



Marco Piva

"Эмоции, текучесть, функциональность – вот язык, на котором говорят мои творения. Я путешественник и дизайнер, новатор, обученный рациональному подходу для создания проектных решений, пронизанных стилистической свободой и композиционной сдержанностью."

Архитектор и дизайнер
Основатель Studio Marco
Piva (Милан, Италия)
Продукт: Flurry



Colin Johnson

"Глина – это тактильное средство, поэтому во время творческого процесса практически невозможно не испытывать эмоций. Я надеюсь, что эти эмоции чувствуются и в готовом изделии. Есть виды глины, которые позволяют мне создавать более прочные архитектурные формы, рождающие интересные конструкции, внутри которых становится возможным взаимодействие света и формы."

Керамист и дизайнер
Основатель Lower Park Ceramics
(Hastings, East Sussex, UK)
Продукт: Moonflower



Anton Petrov & Ilya Korchagin

"Принцип создания эмоциональной точки привязки, комфортной и экологичной обстановки – важная составляющая всех наших проектов. Использование нами натуральных материалов, таких как дерево, стекло и металл, наполняет созданное нами пространство природной энергией."

Архитекторы и дизайнеры
Основатели бюро ODS
LAB (Москва, Россия)
Продукт: Dunia



Code Index

CODE	PRODUCT	PAGE	CODE	PRODUCT	PAGE
6857	Mr.Magoo_S	205	7472	Dunia_S	324
6858	Mr.Magoo_P	203	7473	Dunia_P	324
6860	Mr.Magoo_P	203	7593	Tablet_P1	38
7100	Lama_FL	118	7594	Tablet_P1	38
7102	Lama_FL	118	7595	Tablet_S	38
7104	Lama_W	117	7596	Tablet_S	38
7106	Lama_P1	116	7598	Tablet_P2	38
7107	Lama_W	117	7599	Tablet_P2	38
7108	Lama_P1	116	7600	Tablet_W1	40
7109	Lama_S	117	7601	Tablet_W1	40
7111	Lama_S	117	7602	Tablet_W1	40
7112	Lama_Tab	118	7604	Tablet_W1	41
7114	Lama_Tab	118	7605	Tablet_W1	41
7116	Lama_FL office	118	7606	Tablet_W2	39
7117	Lama_FL office	118	7607	Tablet_W2	39
7118	Lama_P2	116	7608	Tablet_W1	40
7119	Lama_P2	116	7609	Tablet_W1	40
7411	Wings_W	294	7610	Tablet_W1	40
7412	Wings_W	294	7611	Tablet_W1	41
7414	Wings_W	294	7612	Tablet_W1	41
7415	Wings_W	294	7613	Tablet_W2	39
7440	Next_S	272	7614	Tablet_W2	39
7441	Next_S	272	7650	Saturn_P	128
7442	Next_S	272	7651	Saturn_S	129
7444	Next_P	274	7652	Saturn_P	128
7445	Next_C	273	7653	Saturn_S	129
7447	Next_W	274	7654	Saturn_W	130
7460	Circle Wave_P	76	7660	Entourage_P2	180
7461	Circle Wave_S	76	7661	Entourage_P2	180
7462	Circle Wave_P	76	7662	Entourage_P2	180
7463	Circle Wave_S	76	7663	Entourage_P1	179
7465	Branch_P	252	7664	Entourage_P1	179
7466	Branch_P	252	7665	Entourage_P1	179
7470	Dunia_P	324	7666	Entourage_P1	179
7471	Dunia_S	324	7667	Entourage_P1	179











































CODE	PRODUCT	PAGE	CODE	PRODUCT	PAGE
7668	Entourage_P1	179	7775	Xilema_WJ	221
7669	Entourage_P1	179	7776	Xilema_WJ	221
7670	Entourage_P1	179	7777	Xilema_W1	221
7671	Entourage_P1	179	7778	Xilema_W1	221
7676	Entourage_P1	178	7785	Dynamic_W	334
7677	Entourage_P1	178	7786	Dynamic_W	334
7678	Entourage_P1	178	7787	Dynamic_W	334
7682	Square_SQ	165	7788	Mr.Magoo_P	202
7690	Square_SQ	165	7789	Mr.Magoo_S	204
7694	Entourage_P1	178	7790	Mr.Magoo_P	203
7695	Entourage_P1	178	7792	Mr.Magoo_S	205
7696	Entourage_P1	178	7799	Mr.Magoo_S	205
7697	Entourage_P1	178	7942	2Nights_W1	86
7698	Entourage_P1	178	7943	2Nights_W2	86
7699	Entourage_P1	178	7944	2Nights_W1	86
7740	Kyklos_W	142	7945	2Nights_W2	86
7741	Kyklos_W	142	7960	Oblix	152
7745	Light Game_S	232	7961	Oblix	152
7746	Light Game_P	232	7963	Flurry_S	304
7747	Light Game_S	232	7964	Flurry_S	304
7748	Light Game_P	232	7965	Flurry_S	304
7750	Quad_W	54	7966	Flurry_S	304
7753	Quad_W	54	7967	Flurry_S	304
7760	Moonflower	101	7968	Flurry_S	304
7761	Moonflower	101	7969	Flurry_S	304
7765	Xilema_W1	221	7970	Flurry_S	304
7766	Xilema_W1	221	7971	Flurry_S	304
7767	Xilema_W2	221	7975	2Nights_W1	86
7768	Xilema_W2	221	7976	2Nights_W2	86
7769	Xilema_S	220	7977	2Nights_W1	86
7770	Xilema_S	220	7978	2Nights_W2	86
7771	Xilema_FL	222	7980	Kyklos_P1	140
7772	Xilema_FL	222	7981	Kyklos_P1	140
7773	Xilema_P	220	7982	Kyklos_P1	140
7774	Xilema_P	220	7983	Kyklos_P2	141

Code Index

CODE	PRODUCT	PAGE	CODE	PRODUCT	PAGE
7984	Kyklos_P2	141	8083	Oxygen_S	25
7985	Kyklos_P2	141	8084	Oxygen_S	25
7987	Square_SR	166	8085	Oxygen_S	25
7988	Square_SR	166	8086	Oxygen_S	25
7989	Square_PR	166	8087	Oxygen_S	25
7990	Square_PR	166	8088	Oxygen_S	25
7991	Square_SR	166	8089	Oxygen_P	24
7992	Square_SR	166	8090	Oxygen_P	24
7993	Square_PR	166	8091	Oxygen_P	24
7994	Square_PR	166	8092	Oxygen_P	24
7995	Square_SQ	165	8093	Oxygen_P	24
7996	Square_PQ	164	8094	Oxygen_P	24
7997	Square_PQ	164	8095	Oxygen_P	24
7998	Square_SQ	165	8096	Oxygen_P	24
7999	Square_SQ	165	8097	Oxygen_FL	26
8000	Square_PQ	164	8098	Oxygen_FL	26
8001	Square_PQ	164	8099	Oxygen_FL	26
8002	Square_SQ	165	8100	Oxygen_FL	26
8003	Square_PQ	164	8101	Oxygen_FL	26
8004	Square_PQ	164	8102	Oxygen_FL	26
8005	Mr.Magoo_P	202	8103	Oxygen_FL	26
8006	Mr.Magoo_S	204	8104	Oxygen_FL	26
8007	Mr.Magoo_P	202	8105	Oxygen_W	26
8008	Mr.Magoo_S	204	8106	Oxygen_W	26
8009	Mr.Magoo_FL	206	8107	Oxygen_W	26
8022	Monarque_P	262	8108	Oxygen_W	26
8023	Monarque_P	262	8110	Quad_P2	54
8024	Monarque_P	262	8111	Quad_P2	54
8025	Monarque_P	262	8112	Quad_P3	54
8035	Opti-Line_P	190	8113	Quad_P3	54
8036	Opti-Line_P	190	8114	Quad_P1	54
8037	Opti-Line_P	190	8115	Quad_P1	54
8038	Opti-Line_P	190	8140	Mongolfier_P1	64
8081	Oxygen_S	25	8141	Mongolfier_P1	64
8082	Oxygen_S	25	8144	Mongolfier_P2	64

CODE	PRODUCT	PAGE	CODE	PRODUCT	PAGE
8145	Mongolfier_P2	64	KIT0020	Driver	87
8150	Eclips_W	314	KIT0021	Driver	87
8151	Eclips_W	314	KIT0035	Accessories	87
8152	Eclips_W	314	KIT0036	Accessories	87
8153	Eclips_W	314	KIT0041	Accessories	42
8155	Eclips_S	314	KIT0042	Accessories	42
8156	Eclips_S	314	KIT0043	Accessories	42
8157	Eclips_S	314	KIT0044	Accessories	42
8158	Eclips_S	314	KIT0045	Accessories	42
8165	Diphy_FL	284	KIT0046	Accessories	42
8168	Diphy_P	284	KIT0047	Accessories	42
8175	Madame Blanche_P1	242	KIT0048	Accessories	101
8178	Madame Blanche_P2	242	KIT0049	Accessories	101
8185	Oxygen_W	26	KIT0050	Accessories	101
8186	Oxygen_W	26	KIT0051	Accessories	102
8187	Oxygen_W	26	KIT0052	Accessories	102
8188	Oxygen_W	26	KIT0053	Accessories	102
84865	Accessories	103	KIT0054	Accessories	102
84869	Accessories	103	KIT0055	Accessories	87
84885	Accessories	103	KIT0056	Accessories	87
84895	Accessories	103	KIT0057	Accessories	87
84994	Accessories	103	KIT0058	Accessories	87
89186	Accessories	103	KIT80	Accessories	42
89189	Accessories	103	KIT81	Accessories	42
98140	Accessories	103	KIT82	Accessories	42
98493	Accessories	103	KIT83	Accessories	42
99045	DMX Controller	103	KIT84	Accessories	42
99046	DMX Controller	103			
99050	DMX Controller	103			
99234	DMX Controller	103			
99235	DMX Controller	103			
99346	Accessories	103			
99184	Accessories	103			
KIT0011	Control Unit	102			
KIT0019	Driver	87			

Symbols

	Установка в помещении		Изделие, защищенное обработкой из полимеров
	Установка на открытом воздухе		Имеется в аварийном варианте
	Установка стены		Круглое установочное отверстие
	Установка пола		Квадратное установочное отверстие
	Установка потолка		Светильник с одинарным излучением
	Установка стены или пола		Светильник с двойным излучением
	Установка потолка или стены		Прибор, пригодный для установки на мебели
	Установка потолка, стены или земли		Прибор, пригодный для установки на нормально возгорающихся поверхностях (EN 60598)
	Установка потолка или земли		Прибор с встроенной тепловой защитой
	Нержавеющая сталь		Simply Dim
	Классификации защиты (IEC 60529) от посторонних тел и воды		1-10 V
	Классификации защиты (IEC 62262) от внешних механических воздействий.		DMX 512
	Поворотный световой пучок		DALI
	Регулируемый световой пучок	c.c.	Constant Current
	Светильник выдерживающий вес пешеходов	c.v.	Constant Voltage
	Светильник выдерживающий вес транспорта (2500 kg)		Датчик PIR
	Кабель в комплекте		Пульт дистанционного управления РФ
	Класс I - класс электрической изоляции (IEC)		Инфракрасное
	Класс II - класс электрической изоляции (IEC)		Dimming
	Класс III - класс электрической изоляции (IEC)		Push DIM
	Драйвер в комплекте		Warm Tune
	Драйвер не в комплекте		
	Over Voltage Protection		

Все артикулы имеют класс энергопотребления A++. Указанное значение в люменах относится к излучению источника света. Схемы соединений для электронных изделий приведены в технической документации.

How to

Семья

Информация об изделии

Таблица композиции:
код - цвет - оптика

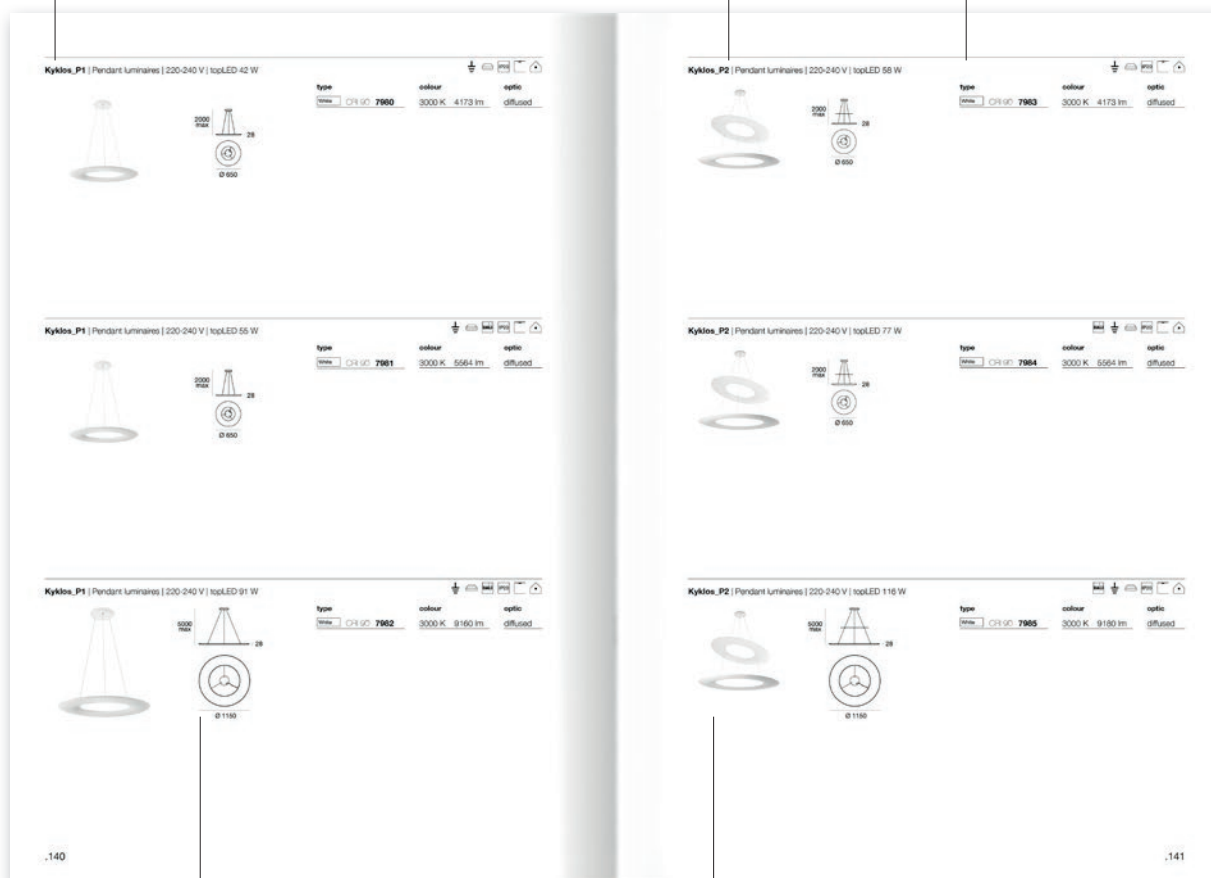

Технический чертёж с размерами

Характеристика изделия

Finishes

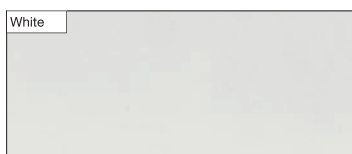

White | RAL 9003 embossed

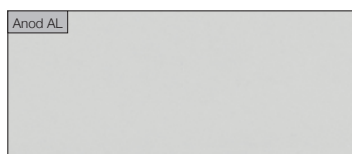

Anodized aluminium

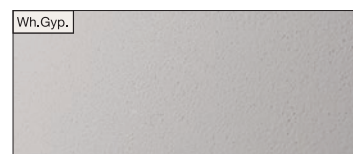

Gypsum white

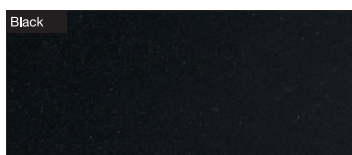

Black | RAL 9005 embossed



Yellow

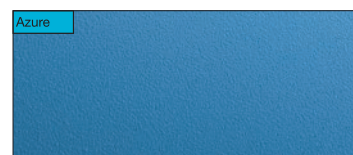

Azure

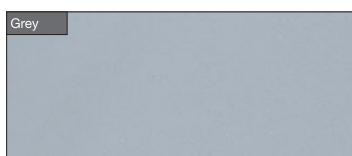

Grey | RAL 9006 embossed



Stone Grey



Bronze

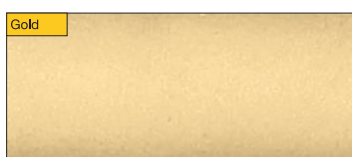

Gold | Warm & Chic

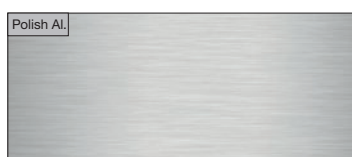

Polished aluminium

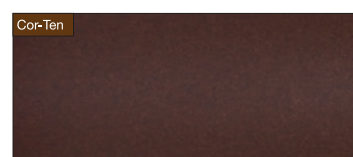

Cor-Ten | Finish

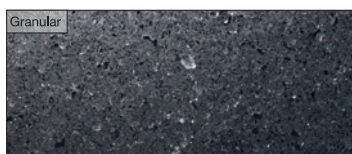

Granular



Copper

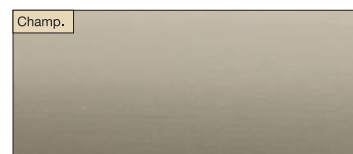

Champagne

Addresses

Linea Light S.r.l. Italy

via della Fornace, 59 z.i.
31023 Castelmio di Resana (TV) - Italy
Phone: +39 0423 78 68
Fax: +39 0423 78 69 00
info@linealight.com

LightVillage Milano - Exhibition Area Only

via Morimondo, 26 int. 17G
20143 Milano
Phone: +39 02 36750915
Fax: +39 02 36750915
milano@lightvillage.it

Linea Light France

Z.A. Heiden Est, 12 rue des Pay-Bas
68310 Wittelsheim - France
Phone: +33 389 75 52 23
Fax: +33 389 75 59 07
info@linealight.fr

Linea Light UK Ltd

Suite 109 - Business Design Centre
52 Upper Street - Islington N10QH - London - UK
Phone: +44 0203 6371983
info@linealight-uk.com

Linea Light Deutschland GmbH

Aktienstraße 214
45473 Mülheim a.d. Ruhr - Germany
Phone: +49 208 299979-0
Fax: +49 208 299979-10
service@linealight.de

Linea Light GCC - Middle East & Gulf Countries

Jumeirah Lake Towers
JBC2 - 35th Floor Office 02 - Dubai - UAE
P.O. Box 125902
Phone: +971 4 4218275
Fax: +971 4 4218274
info@linealight.ae

Linea Light Polska Sp. z.o.o.

ul. Wiosenna, 47
41253 Czeladz - Poland
Phone: +48 32 265 11 21
Fax: +48 32 265 04 42
biuro@linealight.com.pl

Linea Light Russia

Luzhnetskaya nab., 2/4, str. 3, of. 304
119270 Moscow - Russian Federation
Phone: +7 495 639 99 41
info@linealight.ru

Linea Light USA | Inter Lux

3741 Commerce Drive
Suites 306-308
Baltimore, MD 21227 - USA
Phone: +1 410 381 1497
Fax: +1 410 381 1589
answers@inter-lux.com

Linea Light Asia-Pacific Ltd

YuXiang Industrial Area
528478 HengLan Town, ZhongShan City,
GuangDong Province, China
Phone: +86 760 87618355
Fax: +86 760 87553990
info@linealight.cn



linealight.com

Чертежи, размеры, материалы и цвета, приведенные в настоящем каталоге, носят ориентировочный характер.

В интересах клиентов Компания оставляет за собой право вносить изменения в модели в любой момент без обязанности предварительного предупреждения.

Art direction:

Linea Light Group - Marketing Dept.

Concept:

SR Communication Solution

Photographers:

Giorgio Gori - Oak Seed Studio

Studio Pointer [A.D. S. Bortoletto_Styling V. Brunetta]

Cl.BO. Creative Lab

Copywriter:

Andrea Pietro Calatroni

Pre-press:

Studio Pointer

Press:

Nava Press

Thanks to:

INFINITI - OMP CHAIRS

Printed in Italy
October 2016

Linea Light Group - Product Design Dept.

Mirco Crosatto [Tablet_Circle Wave_Lama_Opti-Line_Mr. Magoo_Madame Blanche_Next]

Edin Dedovic [Xilema_Wings]

Manuel Remeggio [Branch_Dynamic]

